

TEKA

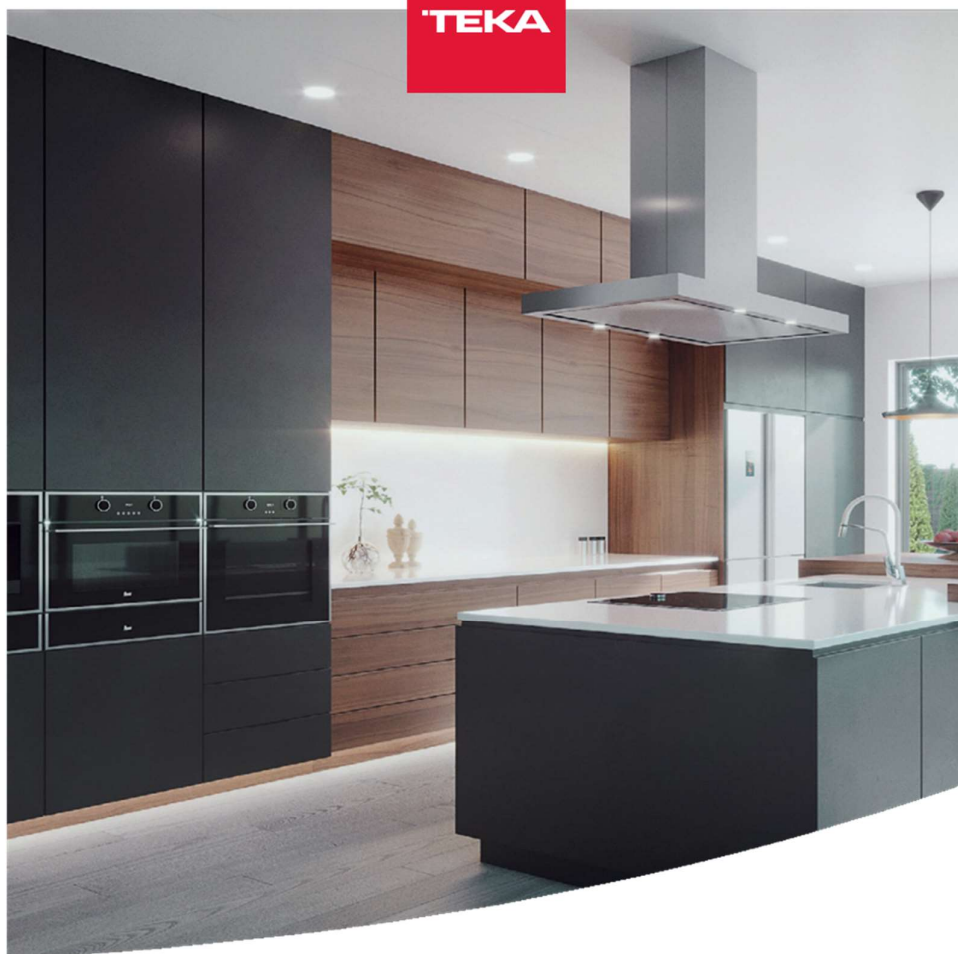

TEKA ヒートポンプ式乾燥機  
SHK 81030 WH 取扱説明書

目次



! 安全上の注意とお願い	P.1
1. 本体各部名称	P.7
2. 乾燥機をご使用になる前に	P.7
3. コントロールパネル	P.9
4. プログラムガイド	P.10
5. 操作ガイド	P.11
6. オプション機能	P.12
7. メンテナンス	P.14
8. 故障かな?	P.16
9. 製品仕様	P.17
10. サービスセンター	P.18

# ！安全上の注意とお願い

- ※ ご使用前に、この安全上の注意とお願いを良くお読みの上、正しくお使いください。
- ※ ここに示した注意事項は、製品を安全に正しくお使いいただき、使用される方や他の方々への危害や損害を未然に防止するためのものです。
- ※ 以下の取扱説明を守らずに、ケガを負ってしまう場合や、故障をした場合、弊社は責任を負いかねますのでご注意ください。
- ※ この取り扱い説明書は紛失しないよう、大切に保管してください。

本書中の絵表示の説明 説明内容を見直し、誤った使い方をしたときに生じる危険や損害の程度を、次の表示(絵表示と用語)で区分し、説明しています。



**警告** この表示を見直し、誤った取扱をすると、人が死亡または重傷をに結びつく可能性があるもの。

**注意** この表示を見直し、誤った取扱をすると、人が傷害または、家屋・家財などの損害に結びつくもの。













取り扱い説明書にある警告図記号(マーク)や説明文などをよく読んで正しくお使いください。

	禁止マーク	製品の取り扱いにおいて、その行為を禁止するマーク		注意マーク	製品の取り扱いにおいて、発火、高温等に対する注意を喚起するマーク
	分解禁止	製品を分解してはいけません。感電やけがの原因になります。		感電注意	分解したり、水をかけると感電の原因になります。
	接触禁止	触ってはいけません。けがの原因になります。		発火注意	使い方を誤ると、発火の原因になります。
	火気禁止	火気を近づけてはいけません。製品が発火する原因になります。		高温注意	高温になる部分があり、触ると火傷の原因になります
	風呂シャワー室での使用禁止	風呂場などで使ってはいけません。漏電によって、感電や発火の原因になります。		指のケガに注意	使い方を誤ると指のケガの原因になります。
	水ぬれ禁止	雨水のかかるところで使ってはいけません。漏電によって感電や発火の原因になります。		手を挟まれないよう注意	ドア、挿入口などで、手指を挟まれ、けがの原因になります。
	ぬれ手禁止	ぬれた手で製品を触ってはいけません。感電の原因になります。		損害注意	機器に損害を与える可能性があります。
	火傷の危険	ガラスドアが熱いことがあります。火傷の原因になります。			

# ！安全上の注意とお願い

 <p>指示マーク</p>	<p>製品の取り扱いにおいて、指示に基づく行為を強制するマーク</p>	
 <p>電源プラグを抜く</p>	 <p>アース接続</p>	<p>電源プラグをコンセントから抜いてください。</p> <p>安全アース端子付きの製品の場合、アース線を必ず接続してください。</p>

- 重傷とは：火傷（高温・低温）、感電、怪我、失明、骨折、中毒など後遺症が残ったり、入院や長期にわたる通院が必要なものをさします。
- 傷害とは：治療のため、入院や、長期にわたる通院が必要とされない、怪我をさします。
- 物的損害とは：財産の損害、機器の損傷が含まれます。

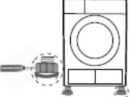
輸送や設置の際の取扱に関する警告・注意			
	<p>電源電圧と周波数は、乾燥機の電源電圧・周波数と同じになるように注意してください。 本機は 50Hz、200V 専用です</p>	 	<p>乾燥機は慎重に取り扱って下さい。持ち上げる際は、各突出部を持たないでください。運搬中、機械のドアをハンドルとして使用することはできません。</p>
 	<p>漏電時、感電の恐れがあるため、必ずアース線を取り付けてください。（販売店・サービスセンターにご依頼ください。）</p>	 <p>警告</p>	<p>電気機器は、製造業者の指示および地域の安全規制に従って、資格のある技術者が接続してください。</p>
	<p>安全を確保するため、電源コードのプラグは接地された3極 200V ソケットに挿入する必要があります。慎重に確認し、ソケットが適切かつ確実に接地されていることを確認してください。</p>	 	<p>乾燥機は湿度の高い場所に設置しないでください。</p>
 <p>警告</p>	<p>製品は、ロック可能なドア、引き戸、または乾燥機の反対側にヒンジがあるドアの後ろに設置しないでください。</p>		<p>カーペットなどが干渉して、ドラムの開閉をさまたげないように設置してください。</p>
 	<p>積み重ね専用キットを使わずに洗濯機の上に乾燥機を重ねることはできません。洗濯機の上に設置をご希望の場合、感電等のトラブルを防ぐため、販売店もしくは、資格のある技術者に設置依頼をしてください。</p>		<p>乾燥機は、強固で、平らな面に設置してください。スロープや、柔らかいカーペットや、木床に設置できません。</p>
	<p>設置床が平坦でない場合、調整が必要です。乾燥機が振動で動かないよう工具で調整します。</p>		

# ！安全上の注意とお願い

お子様をケガや、事故から守るために			
<p>⚠ 警告</p> <p></p> <p></p>	<p>6歳未満のお子様は、常に保護監督者の監督の元、製品に近づかない様にして下さい。 お子様が製品で遊ばないようにして下さい。</p>		<p>⚠ 注意</p> <p>運転中はガラス扉が非常に熱くなることがあります。お子様やペットが製品に近づかない様にして下さい。</p> 
<p></p> <p>⚠ 注意</p>	<p>障害をお持ちの方やお子様が取り扱う場合には、製品の使用方法が分かる大人と一緒に行って下さい。</p>		<p></p> <p>⚠ 警告</p> <p>ペットやお子様乾燥機に入り込む可能性があります。操作する前には必ず中を確認して下さい。</p> 
<p>⚠ 警告</p>	<p>お子様やペットが誤ってドラム内に入らないよう、踏み台などを近くにおかないようにして下さい。</p>	<p>×</p> 	<p>⚠ 警告</p> <p>お子様やペットをドラム内にいれてはいけません。窒息、感電、けがの危険があります。</p> 
<p>⚠ 警告</p>	<p>保護監督者の監督なしで、お子様だけで、本製品のお手入れや、メンテナンスをさせてはいけません。</p>		<p>⚠ 注意</p> <p>洗剤や柔軟剤は、お子様の手の届かない場所に保管して下さい。</p> 
<p>⚠ 注意</p>	<p>柔軟剤が誤って目に入った場合は、ぬるま湯で目をすすいでください。</p>		<p>⚠ 警告</p> <p>お子様が柔軟剤を誤飲した場合は、直ちに医師に相談して下さい。</p> 
<p>⚠ 注意</p> <p></p>	<p>お子様が誤ってドラム内に入らないよう、常にドラムのドアは閉めてください。</p>		<p></p> <p>⚠ 注意</p> <p>梱包材は危険です。すべての梱包材(ビニール袋、フォームなど)はお子様触らない様にして下さい。</p> 

<p>⚠ 注意</p>	<ul style="list-style-type: none"> <li>■ 店舗、オフィス、スタッフルーム、キッチン、屋外</li> <li>■ その他の職場環境</li> <li>■ 農場</li> <li>■ ホテル・宿泊施設・一般家庭以外の居住環境</li> </ul> <p>上記の場所で使用されると製品の寿命が短くなり、メーカー保証が無効になります。 一般家庭での使用(1世帯4人・年回 200 回使用が目安)、またそれに準じない環境での使用による製品の損傷、または損失は、保証の対象外となります。</p>
-------------	---

# ！安全上の注意とお願い

乾燥機のご使用時における注意点					
	<p>乾燥機の定格電流よりも低い定格電流のソケットは使用しないでください。濡れた手で電源プラグを抜かないでください。</p>			<p>延長コードやマルチソケット、たこ足配線で電源に接続しないでください。</p>	
	<p><b>注意</b> この乾燥機は屋内専用です。固定されていない船内・屋外などで使用することはできません。</p>			<p>十分な換気を行ってください。</p>	
	<p>乾燥機は、爆発性ガスや腐食性ガスのある部屋だけでなく、浴室や湿気が多い部屋には設置しないでください。</p>			<p><b>警告</b> 可燃性および爆発性または有毒な溶剤は禁止されています。ガソリンやアルコールなどは爆発の可能性があるので使用出来ません。</p>	
	<p>乾燥機の上に乗らないでください。</p>			<p>乾燥機のドアに寄りかからないでください。</p>	
	<p>すべてのポケットが空になっていることを確認してください。</p>			<p>硬貨、ブローチ、釘、ねじ、石などの鋭くて硬いものは、本機に重大な損傷を与える可能性があります。</p>	
	<p><b>警告</b> 製品を使用する前に、ライターやマッチなど、ポケットからすべての物を取り出してください。</p>			<p>柔軟仕上げ剤、または同様の製品は、指示どおりに使用してください。</p>	
	<p>汚れた衣類を乾燥しないでください。</p>			<p>脱水していない状態の衣類を乾燥しないでください。</p>	
	<p><b>警告</b> 最大容量(10キロ)を超えて乾燥機を稼働しないでください。</p>			<p><b>注意</b> 乾燥機の上に、ろうそくや、電子調理器など発熱する物を置かないでください。</p>	
	<p>糸くずフィルターを装着せずに乾燥しないでください。</p>			<p>乾燥機が稼働中、及びメンテナンス中に乾燥機を傾けないでください。</p>	
	<p><b>警告</b> 乾燥工程が終了する前に電源を切らないようにしてください。電源を切った際は、すべての衣類を素早く取り出し広げて、熱を分散させてください。</p>			<p><b>注意</b> 本機が、異常なほど高温になっている場合は、電源プラグをすぐに抜いてください。</p>	

# ！安全上の注意とお願い

## 乾燥機のご使用時における注意点

	<p>過度の力でドアを閉めないでください。ドアを閉めるのが難しいと思われる場合は、衣類の入れ過ぎや片寄りがないかどうか確認してください。</p> 	 	<p>植物油、食用油、ベンジン、シンナー、ガソリン、灯油、染み抜き、精油、ワックス、ワックスはがし等が付着した衣類を乾燥する場合は、乾燥機に入れる前に、多めの洗剤をいれた、お湯で洗うと、危険性が軽減されますが、必ずしも安全ではありませんので乾燥機の使用は避けてください。</p> 
 	<p>発泡ゴム(ラテックスフォーム)、シャワーキャップ、防水生地の衣類、ゴムで裏打ちされた物品、発泡ゴムパッドが付いた衣服または枕などのアイテム、布団の綿などのポリプロピレン繊維製品、スポンジなどの樹脂製品は、乾燥機で乾燥させないでください。</p>	 	<p>オイルが付いた衣類は、乾燥機などの熱で、自然発火することがありますので絶対に乾燥機で乾燥させないでください。製品が熱くなり、オイルの酸化反応を引き起こし熱が発生します。オイルが付いた洗濯物を積み重ねたり、入れたままにすると、熱が逃げられず、火災の原因になります。</p>
	<p>ドライクリーニングした衣類を乾燥してはいけません。</p>	  <b>注意</b>	<p>プログラム終了前にドアを開けると、庫内が高温になっているため、火傷の原因になる場合があります。</p>
 	<p>専門技術者以外、分解しないでください。</p>		<p>プログラム終了後、庫内がまだ熱くなっているため、暫く待ってから洗濯物を取り出してください。洗濯物を取り出す際は火傷にご注意下さい。</p>
	<p>乾燥機サイクルの最後の部分は、冷却サイクルとなります。衣類が損傷しない温度に冷却されます。</p>		<p>終了後は、電源を OFF にしてください。</p>

## メンテナンスにおける注意点

 	<p>クリーニングまたはメンテナンスの前には、電源を抜いてください。</p> 	 	<p>電源コードが損傷している場合は、危険を避けるため、使用を中止し、製造業者、サービス業者、または同様の有資格者に電源コードの交換を依頼してください。</p> 
	<p>洗剤が付着した場合は固く絞った布で拭き取ってください。</p> 		

## 乾燥機の開梱

乾燥機を開梱し、輸送中の損傷がないか確認してください。すべての付属品が入っていることを確認してください。輸送中に乾燥機に損傷がある場合、または付属品が不足している場合は、すぐに販売店に連絡してください。

## 梱包材の処分

梱包材はお子さまにとっては危険なものです。お子さまが簡単に触れないようお住まいの地域の分別方法に従い、梱包材を適切に廃棄してください。他の日常生活ゴミと一緒に梱包材を捨てないでください。

## 設置場所

乾燥機を設置する際は、次のような場所を選定してください。

- 堅く、乾燥した、水平な場所  
(水平でない場合は、「アジャスターの調整」を参照して水平にしてください。)
- 直射日光を避けてください。
- 十分な換気が可能な場所
- 室温が0℃以上の場所
- 石炭やガスなどの熱源から遠ざけてください。
- 乾燥機を電源コードの上に置かないようにしてください。
- 乾燥機をカーペットの上に設置しないでください。

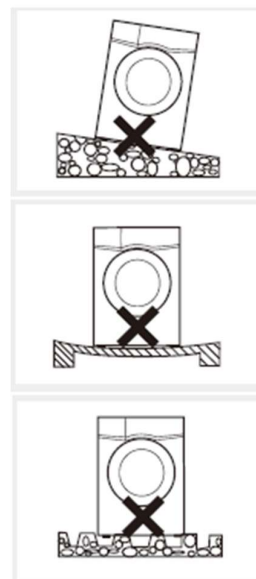

## アジャスター脚の調整

1. 乾燥機を設置するときは、まずアジャスター脚がキャビネットにしっかりと取り付けられ、水平になっているかどうかを確認してください。そうでない場合は手またはスパナで回し、レベル調整を行ってください。
2. 乾燥機を設置した後、上から四隅を順に押し、がたつきがある場合は、アジャスター脚で調整します。

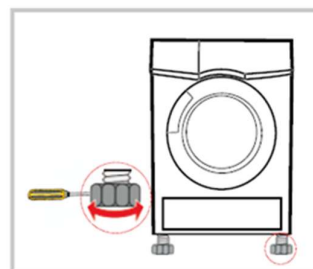

## 1. 本体各部名称

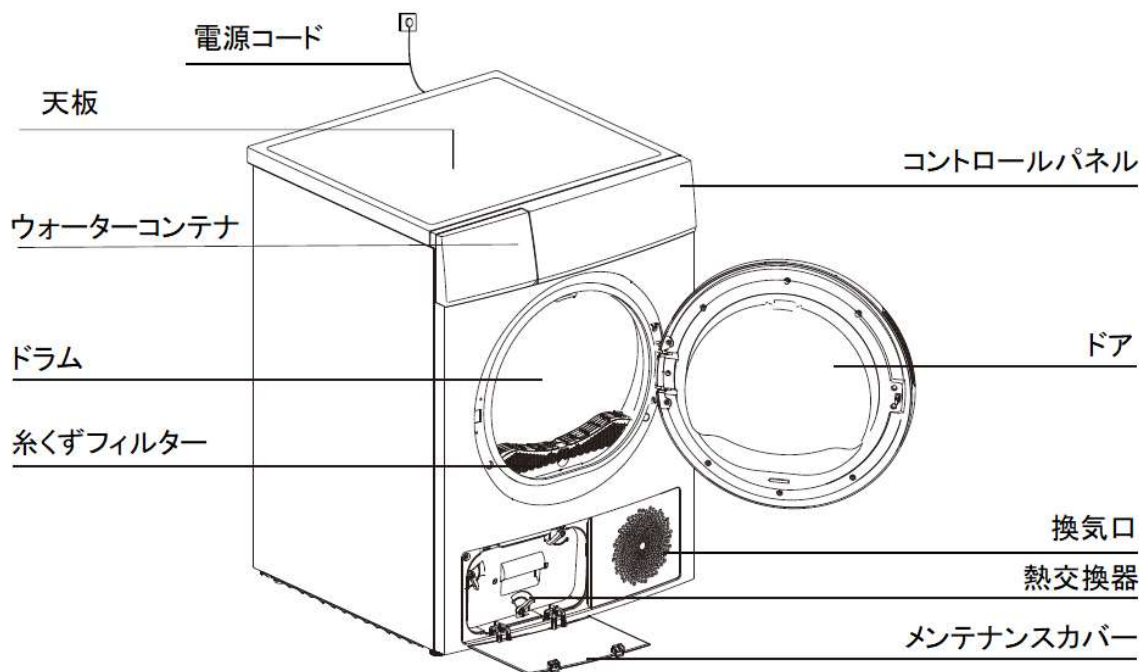

注意： 本体画像はイメージです。  
モデルにより異なる場合があります。

## 2. 乾燥機をご使用になる前に

本機を使用する前に下記の方法で、製造工程中に残ったホコリや、機械油を取り除いてください。

- 1) きれいな使い古したタオルをドラムにいらしてください。
- 2) 電源を入れてください。
- 3) オン/オフボタンを押して、「リフレッシュ」プログラムを選択し、スタート/一時停止ボタンを押してください。
- 4) プログラムが終了後、通常のメンテナンスの方法に従って、乾燥機の糸くずフィルターと熱交換器フィルターを清掃してください。(P17 参照)

### 乾燥を効果的におこなうために

1. 乾燥を行う前に、衣類を洗濯機でしっかり脱水してください。高速で脱水された洗濯物は乾燥時間と消費電力を抑えることができます。
2. 乾燥具合を均一にするため、乾燥プログラムによって、衣類を繊維の種類を仕分けしてください。
3. 乾燥をしすぎると、衣類にしわが寄ってしまったり、縮みの原因になります。









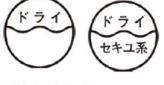

### 衣類の準備

1. 衣類のポケットの中を空にしてください。
2. 全てのボタン、ファスナー、布製のベルト、フックを閉じてください。
3. 衣類が絡まないように、ひとつずつほぐしてください。



衣類の仕分け 下記の項目を確認のうえ、乾燥させる衣類の仕分けをしてください。

**A. 衣類の表示による仕分け 乾燥できない衣類**

従来表示	 30°Cまで	 水洗い禁止	 手洗い 30°C まで	 ドライクリーニング グ	 広げて平干し	 日陰で平干し
新表示	 液温が 30 度まで。洗濯機で非常に弱い処理ができるもの	 家庭での洗濯禁止	 40°Cまでの手洗いが可能	 石油系溶剤によるドライクリーニング	 平干しがよい	 日陰の平干しがよい

そのほか従来表示にはなく、新表示記号で乾燥が適していないものもありますので、表示記号を参考に随時確認してください。

新表示	 タンブル乾燥禁止	 濡れつり干しがよい	 日陰の濡れつり干しがよい	 濡れ平干しがよい	 日陰の濡れ平干しがよい	 ウェットクリーニング禁止
-----	---	--	---	---	--	---

**B. 衣類の量や生地の厚さによる仕分け**

乾燥最大容量(10kg)を超える場合は、衣類の重さによって仕分けを行ってください。

	混紡コート 800g		綿ジャケット 800g		ジーンズ 800g		厚手 バスタオル 900g
	シーツ (シングル) 600g		作業着 (上下) 1120g		パジャマ 200g		綿製シャツ 300g
	肌着 180g		下着(綿) 70g		ソックス (混紡) 50g		



**C. 生地タイプによる仕分け**

○綿/リネン: タオル・綿ジャージー・シーツ・テーブルカバー

○化繊: ブラウス・シャツ・オーバーオール・ポリエステル製と混紡製品も同様です。

**D. 乾燥の仕上がりによる仕分け**

しっかり乾燥させる衣類とアイロンをかける衣類を分けてください。

 <b>注意</b>	
<p> 次の衣類は乾燥機の乾燥に適していません。</p> <ul style="list-style-type: none"> <li>・ ウール・シルク</li> <li>・ 傷みやすい生地の衣類</li> <li>・ ナイロンストッキング</li> <li>・ 刺繍を施してある衣類</li> <li>・ ラメなどの金属系の装飾のあるもの</li> <li>・ 寝袋、カーテンなどの分厚いもの</li> </ul>	<p> 次の衣類の乾燥は行わないで下さい。</p> <ul style="list-style-type: none"> <li>● 染み抜き剤を使用した衣類</li> <li>● レインコート、自転車カバー、羽毛製品、ゴム製品もしくは、弾性のある素材のもの</li> <li>● 油や揮発性の液体で汚れた衣類</li> </ul> <p>以上のものを乾燥させると発火や爆発の恐れがあります。 ※化学製品は乾燥機に適したもののみ乾燥を行ってください。</p> <ul style="list-style-type: none"> <li>● ドライクリーニングした洋服</li> </ul>

### 3. コントロールパネル

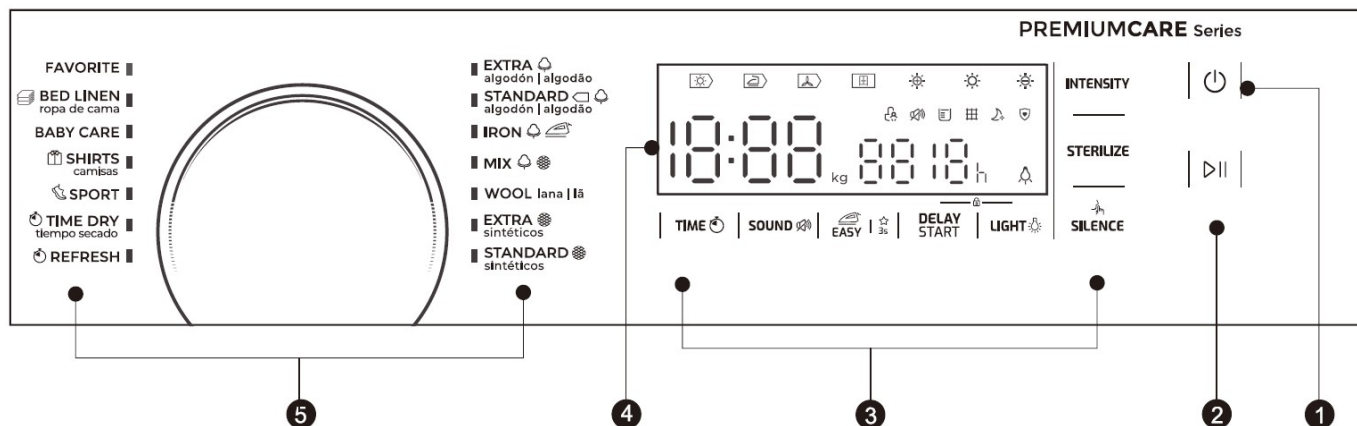

- ①. 電源オン／オフボタン
- ②. スタート／一時停止ボタン
- ③. 各種オプション設定ボタン
- ④. ディスプレイ表示部
- ⑤. プログラムダイヤル

#### ディスプレイ表示部

	コットン
	化繊
	チャイルドロック
	プログラム残り時間/エラーメッセージ
	サイクル進行表示
	フィルター清掃 警告ランプ
	ウォータータンク満水 警告ランプ
	乾燥レベル
	庫内灯
	静音
	マイサイクル
	サイレント運転
	殺菌消毒
	時間乾燥

## 4. プログラムガイド

プログラム		最大容量	プログラムに適した洗濯物	予約 タイマー	時間 乾燥
COTTON コットン	EXTRA 強力	10.0kg	厚手の綿素材衣類の乾燥用、強力乾燥	○	×
	STANDARD 標準		厚手の綿素材衣類の乾燥用、標準乾燥		
	IRON アイロン用		薄め綿生地衣類の乾燥用、湿気を残してアイロン仕上げ用の乾燥		
MIX ミックス		4.0kg	綿や化繊が混じった洗濯物の乾燥用	○	×
WOOL ウール		1.0kg	ウール素材衣類用の乾燥プログラムです。乾いているウール素材衣類のほぐし用には使用しないでください。運転終了後、なるべく早く服を取り出し、乾き具合は洗濯物のサイズと量によって変わります。	○	×
SYNTHETICS 化繊	EXTRA 強力	4.0kg	多層織や、厚めの合成繊維の乾燥：強力乾燥	○	×
	STANDARD 標準	4.0kg	アイロン不要のシャツ、テーブルクロス、子供服や靴下など、薄手の合成繊維の標準乾燥		
BED LINEN ベッドリネン		5.0kg	ベッドリネン、シーツの洗濯に使用するプログラムです。	○	×
BABY CARE ベビーケア		1.0kg	少量のベビーウェアを乾燥するプログラムです。	○	×
SHIRTS シャツ		1.0kg	シャツやブラウス、アイロン不要の洗濯物に使用するプログラムです。洗濯物を投入する際はよくほぐしてください。乾燥終了後はすぐに取り出し、ハンガーで干してください。	○	×
SPORTS スポーツ		3.0kg	スポーツウェア、薄手の材質の衣類やアイロン不要のポリエステル等の乾燥に使用するプログラムです。	○	×
TIME DRY 時間乾燥	Time Dry 温風	3.0kg	10分から最大180分(10分間隔設定)衣類を温風で乾かします。	○	○
	リフレッシュ	1.0kg	長期間衣装箱などで収納されていた衣類を最低20分から最大150分間(10分間隔設定)温風でリフレッシュ運転するプログラムです。		
FAVORITE お気に入り		—	お気に入りのプログラムを保存して使用できます。	○	—

※ コットン標準が定格容量やエネルギー消費効率の観点から、最適なプログラムです。

※ 上記のプログラムを参考にいただき、お客様の生活習慣に基づき適切なプログラムをお選びください。

例えば、ベットカバー、ジーンズ、ジャケットなど多層織の素材は乾きにくいいため、最大乾燥レベルに設定してください。

混合繊維の衣類によっては部分的に乾かないため、プログラム終了後に時間乾燥を再度行ってください。

### エネルギー消費量一覧

プログラム	容量	回転速度	残留湿度	乾燥時間	エネルギー消費量
コットン標準	10kg	1000 rpm	60%	190分	1.76kWh
コットン標準	5kg	1000 rpm	60%	112分	0.94kWh
化繊標準	4kg	800 rpm	40%	60分	0.61kWh

※全ての数値はEN規格:EN61121に基づき測定されたものです。

本機の使用環境、洗濯物の種類や量によって異なる場合があります。

## 5. 操作ガイド

### クイックスタートガイド

#### ⚠ 注意

使用を始める前に、乾燥機が正しく設置されていることをご確認ください。

<p>1. 電源プラグをコンセントに差し、電源オン／オフボタンを押し、電源を入れて下さい。</p>	
<p>2. 乾燥機のドアを開け、洗濯物を入れて、ドアをしっかり閉めてください。</p>	
<p>3. プログラムダイヤルを回して、ご希望のプログラムを選び、必要に応じてオプションを設定してください。</p> <p>4. スタート／一時停止ボタンを押し、運転が始まります。</p>	
<p>5. プログラム終了後、電源オン／オフボタンを押し、電源をお切りください。</p> <p>6. 洗濯物を取り出してください。</p>	
<p>7. ウォーターコンテナ内の水を捨て、糸くずフィルターを外して清掃してください。(P17 参照)</p>	

### プログラム開始

プログラム開始後もドラムは回転を始め、ディスプレイ表示部のライトが点灯し、表示され残り時間が表示されます。

※時々プログラムの途中でディスプレイは正常に表示されているが、ドラムが停止することがあります。

乾燥機は乾燥時間を自動調整し、運転を継続します。故障ではありません。

※プログラム時間は乾燥の進行状況に合わせて自動的に変わります。





### プログラム終了





1. プログラムが終了するとドラムの作動が停止し、ディスプレイに「0:00」が表示され、進行表示の「終了」が点灯します。乾燥機は、お客様が1分以内に洗濯物を取り出さないと自動的に「しわ防止」運転を開始します。
2. 「オン/オフ」ボタンを押し電源をお切りください。
3. 乾燥機がプログラム途中で止まるような不具合が発生した場合は、ディスプレイに表示された内容をご確認のうえP19「故障かな？」をご参照ください。

## 6. オプション機能

### オプション一覧

★オプション機能は以下の通りです。用途に応じてご使用ください。

	<p><b>DELAY START : 予約タイマー</b></p> <p>予約タイマーは今から何時間後に開始するかを予約できます。1～12 時間まで設定可能です。 予約タイマーがセットされると、ディスプレイ上で開始までの時間がカウントダウンし、予約タイマーのマークが点滅します。</p> <ol style="list-style-type: none"> <li>1. 洗濯物を入れ、ドアが閉じていることを確認してください。</li> <li>2. 「電源オン/オフ」ボタンを押して、プログラムダイヤルを回し、ご希望のプログラムを選択してください。</li> <li>3. 「予約タイマー」ボタンを押し、ご希望の開始時間を選択してください。</li> <li>4. 「スタート/一時停止」ボタンを押すと予約タイマーが設定されます。</li> <li>5. 「スタート/一時停止」ボタンをもう一度押すと予約タイマーが一時停止されます。</li> </ol> <p>予約タイマーをキャンセルされる場合は「電源オン/オフ」ボタンを押してください。</p>
	<p><b>EASY : しわ防止機能</b></p> <p>この機能は、運転中に衣類にしわが発生するのを防ぐことができます。 乾燥サイクルが終了すると、続けて 60 分間しわ防止機能の運転が始まります(初期設定)。 しわ防止運転時間を変更したい場合、このボタンを押すと 30 分間か 90 分間に切替できます。 「ウール」、「リフレッシュ」を除くプログラムにこの機能を選択できます。 しわ防止運転中に洗濯物を取り出すことは可能です。</p>
	<p><b>SILENCE : 静音運転</b></p> <p>乾燥時のドラム回転速度が遅くなり、乾燥運転時の騒音を控えることができます。 ※静音運転時の乾燥運転時間は通常より長くなります。</p>
	<p><b>INTENSITY : 強力乾燥</b></p> <p>洗濯物の乾燥レベルを調整したい際に使います。乾燥レベルは 4 段階あります。</p> <ol style="list-style-type: none"> <li>1. 強力乾燥機能はプログラムをスタートする前に設定して下さい。</li> <li>2. 強力乾燥ボタンを何回か押して乾燥レベルを選択してください。</li> </ol> <p>※ この機能は下記プログラムでは使用出来ません ウール/時間乾燥/リフレッシュ</p>
	<p><b>TIME : 時間乾燥</b></p> <p>時間乾燥/リフレッシュを選択した場合、「時間乾燥」ボタンを押すごとに 10 分間隔で乾燥時間を設定できます。 「時間乾燥」ボタンを押して希望の乾燥時間を設定してください。</p>

	<p><b>CHILD LOCK :チャイルドロック</b></p> <p>本機にはチャイルドロック機能があり、お子様が不注意にボタンを押したり、誤った操作をしたりすることを防ぎます。</p> <p>乾燥機が運転開始後、「予約タイマー」と「庫内灯」ボタンを同時に3秒間長押しするとチャイルドロック機能が設定できます。</p> <p>チャイルドロック機能が設定されている場合、ディスプレイにはチャイルドロックマークが表示され、「電源オン/オフ」ボタン以外のボタンを押すことができません。</p> <p>チャイルドロック機能を解除する際は、「予約タイマー」と「庫内灯」ボタンを再度同時に3秒間長押しして下さい。</p> <p><b>※運転中のお子様による誤操作を避けるための機能であり、運転前や電源オフ時は設定できません。</b></p>
<p>SOUND </p>	<p><b>SOUND :お知らせブザー</b></p> <p>お知らせ音をオンまたはオフに設定できます。必要に応じて変更してください。</p> <p>お知らせ音設定をオンにすると:</p> <ol style="list-style-type: none"> <li>(1) オプションボタンを押すと、ブザー音が鳴ります。</li> <li>(2) 乾燥機の運転中、プログラムダイヤルを回すと、乾燥機は無効な選択であることを知らせるためにブザー音が鳴ります。</li> <li>(3) 乾燥プログラムが完了すると、ブザー音で終了を通知します。</li> </ol> <p><b>※お知らせ音設定をオフにすると、お知らせ音が一切鳴らなくなります。</b></p>
<p>LIGHT </p>	<p><b>LIGHT :庫内灯</b></p> <p>本機には庫内ランプが付いています。</p> <p>運転中に「庫内灯」ボタンを押すと庫内ランプが3分間点灯いたします。</p> <p>また、ドアを開けた際に庫内のランプが1分間点灯いたします。</p>
<p>STERILIZE</p>	<p><b>STERILIZE :殺菌消毒</b></p> <p>乾燥中に殺菌消毒を行い、衣類を清潔に保つことができます。</p> <p>プログラム選択後に必要に応じて、「殺菌消毒」ボタンを押し、この機能を設定できます。設定をキャンセルする際は再度「殺菌消毒」ボタンを押してください。</p> <p><b>※この機能は浅い色の衣類、薄い生地の衣類、デリケートな衣類にダメージを与える可能性があるため、使用になられる際はご注意ください。</b></p>
<p>FAVORITE  3s</p>	<p><b>FAVORITE :お気に入り</b></p> <p>頻繁に使用されるお気に入りのプログラムを保存することができます。</p> <ol style="list-style-type: none"> <li>1. プログラムダイヤルを回してご希望のプログラムを選び、他の必要な乾燥機能も選択してください。</li> <li>2. 「しわ防止機能」ボタンを3秒間長押しすると、プログラムが保存されます。</li> <li>3. プログラムダイヤルを「FAVORITE お気に入り」の位置に回すと、保存された設定で運転を開始できます。「お気に入り」の設定を変えたいときは、1と2の操作を繰り返します。</li> </ol> <p><b>※一度設定された「お気に入り」登録を上書きすることが出来ますが、削除することは出来ません。</b></p>

## 7. メンテナンス

### 本体の清掃

#### ⚠ 警告

- ・メンテナンスを開始する前に、電源を切り、電源プラグを抜いてください。
- ・乾燥機が損傷したり、有毒ガスが発生したり爆発したりすることを避けるため、溶剤は絶対に使用しないでください。きれいな水で湿らしたタオルのみ使用してください。
- ・乾燥機本体に水をかけたり、洗ったりしないでください。
- ・PCM(クロロキシノール: 抗菌性化合物)を含む洗剤を使用したクリーニングは絶対に行わないでください。
- ・ケガを防ぐため、清掃時は手袋を着用してください。

きれいな水で湿らしたタオルを用意してください。  
ドア(特にドア内側)、ドアブーツ、湿度センサー、を拭き清掃してください。  
糸くずフィルターと熱交換器フィルターを外し、清掃してください。  
取り外した部品は全て乾かしてから戻してください。  
最後に乾いたきれいなタオルで本体表面を拭きあげてください。

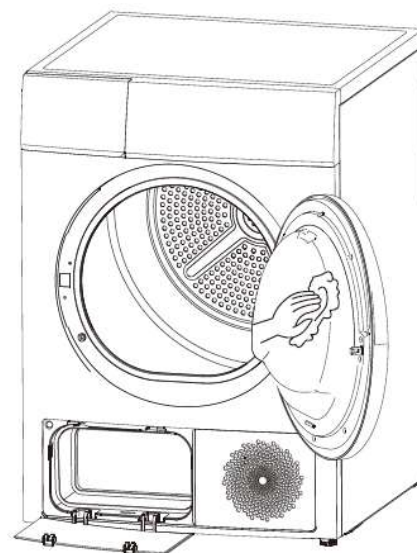

### ウォーターコンテナを空にする

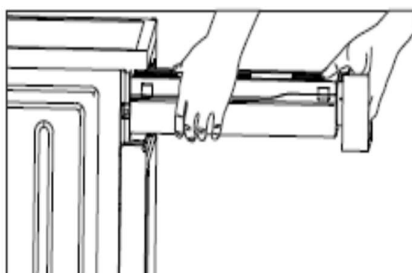

1. 乾燥機前面、左上にある排水ウォーターコンテナを手前に引出し、取り外します。

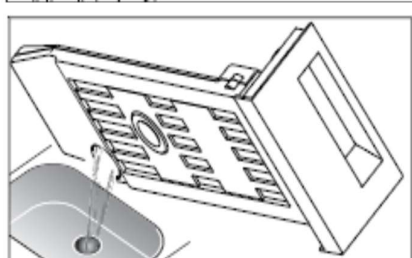
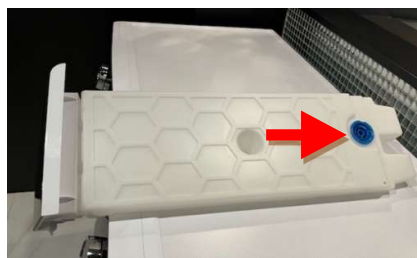

2. 洗面所・シンク・浴室等で青色のキャップを逆さまにして排水します。  
排水後、元の位置に戻してください。

#### ⚠ 警告

- ・乾燥機を使用するたびにウォーターコンテナを空にしてください。
- ・乾燥中に容器がいっぱいになると、プログラムが一時停止し、 満水アイコンが点滅します。
- ・コンテナを空にしたら、「スタート/一時停止」ボタンを押して乾燥を再スタートできます。
- ・ウォーターコンテナ内の水を絶対に飲用しないでください。

## 糸くずフィルターの清掃

### ⚠ 注意

- ・ 糸くずフィルターがいっぱいの状態では、空気の循環が悪くなり、乾燥運転時間が長くなってしまうため、より多くのエネルギーを消費してしまいます。また、乾燥の仕上がりにも影響しますので、ご注意ください。
- ・ 糸くずフィルターをつけないまま乾燥機を使用しないでください。

※庫内が冷めてから清掃してください。



1. ドアを開き、下側にある糸くずフィルターを引き上げて取り外します。

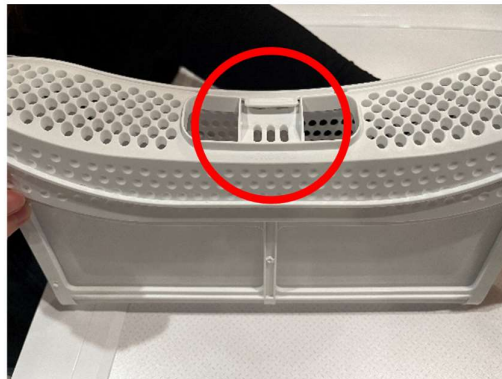

2. 中央部分よりフィルターを開きます。

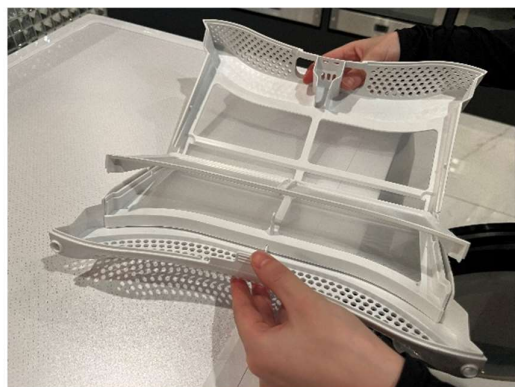

3. 内側にもフィルターが入っているため、外側・内側の両方とも溜まった糸くずやホコリなどを取り除いて下さい。

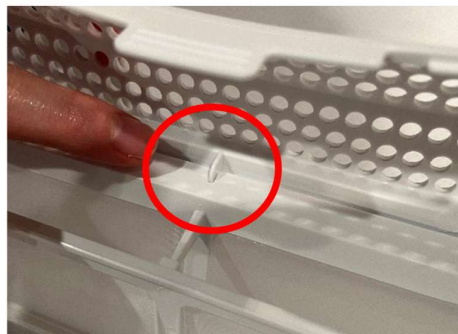
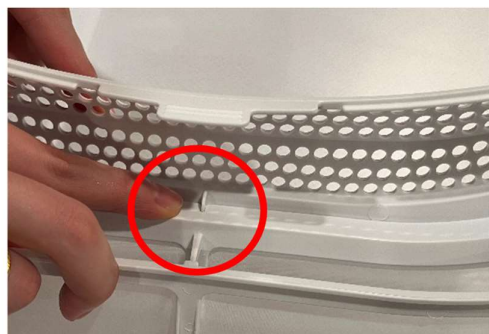
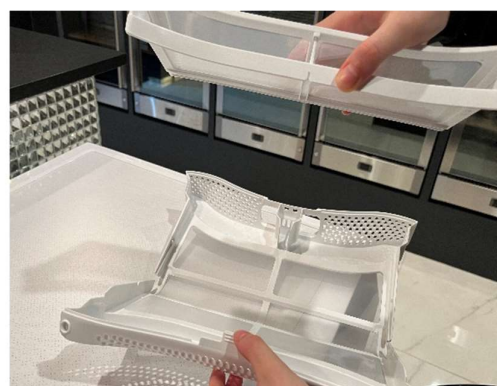

4. 内側のフィルターと外側のフィルターがかみ合うように取り付け、外側のフィルターを閉じて糸くずフィルターを乾燥機に戻してください。



## 熱交換器フィルター、熱交換器の清掃

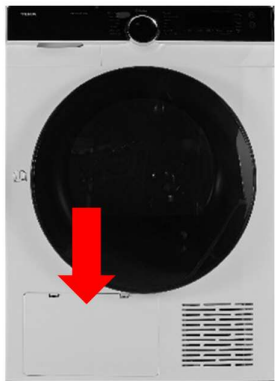

1. 本体左下のメンテナンスカバーを開けてください。



2. オレンジ色の熱交換器フィルターロックレバー3か所を回し、ロックを解除してください。

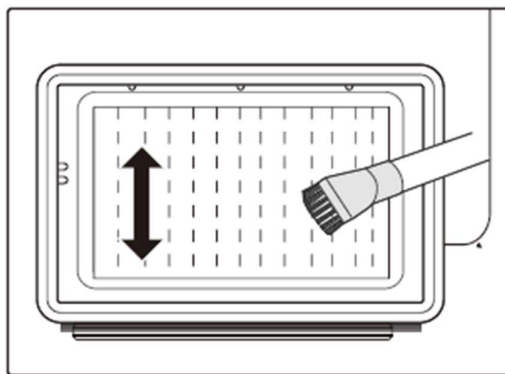

3. ロック解除後、中央の取っ手を使用して取外し、奥にある熱交換器フィルターの表面を約半年に一度の頻度で「掃除機のブラシ付きのノズル」などで清掃してください。ノズルがない場合、不要な歯ブラシなどでホコリを落とし、掃除機で吸い取ってお手入れしてください。  
※熱交換器の冷却フィンが折れ曲がったり、乾燥できなくなる可能性があるため、清掃時は熱交換器の表面に対して絶対に強い力をかけないでください。

お手入れが完了したら、3か所のロックレバーをかけて、メンテナンスカバーを閉めてください。

### ⚠ 警告

※庫内が冷めてから清掃を行ってください。やけどには十分ご注意ください。

※残留水が出てくる場合があるため、メンテナンスカバーの下に吸水性の良い布やタオルを敷いてください。

※ケガの恐れがあるため、熱交換器を素手で触れないでください。

## 8. 故障かな？

※カスタマーサービスにお電話される前に、ご自身で障害に対処可能かどうか、

または取扱説明書に従って使用されているかをご確認ください。

保証期間中であっても、故障の箇所や原因によっては有償修理となる場合がございます。

### 問題と解決策

ディスプレイ エラーコード	原因	解決策
E32	湿度センサー不具合の可能性	サービスセンターに連絡してください。 (P20参照)
E33	温度センサー不具合の可能性	
E64	モーター信号エラー	
E82	コントロールボード信号エラー	
☒ ランプ点滅	ウォーターポンプか水位センサーエラー	コンテナを空にしてください。(P17参照)
	ウォーターコンテナが満水です。	

問題	解決策
●ディスプレイが点かない	<ul style="list-style-type: none"> <li>プログラムが選択されているか確認してください。</li> <li>電源プラグが挿入されているか確認してください。</li> </ul>
● ☒ ランプが点滅	<ul style="list-style-type: none"> <li>ウォーターコンテナの水を空にして、再度乾燥機を作動させてください。(P14参照)</li> <li>ウォーターコンテナが満水でなければ、直接乾燥機を再度作動させてください。</li> <li>上記改善されなければサービスセンターにご連絡下さい。</li> </ul>
● ☒ ランプが点滅	<ul style="list-style-type: none"> <li>糸くずフィルターを清掃してください。(P15参照)</li> <li>熱交換器フィルターを清掃してください。(P16参照)</li> </ul>
●乾燥機がスタートしない	<ul style="list-style-type: none"> <li>電源プラグが挿入されているか確認してください。</li> <li>スタートボタンが押されているか確認してください。</li> <li>ドアが正常に閉まっているか確認してください。</li> <li>乾燥プログラムが選択されているか確認してください。</li> <li>スタート/一時停止ボタンが押されているか確認してください。</li> </ul>
●温風にならない、又は乾燥時間が長すぎる	<ul style="list-style-type: none"> <li>糸くずフィルターとウォーターコンテナ清掃してください。(P15/16参照)</li> <li>ウォーターコンテナを空にしてください。(P14参照)</li> <li>排水ホースを確認してください。(強制排水仕様で使用の場合)</li> <li>乾燥機本体が正しく設置されているか確認してください。</li> <li>前面の換気口が塞がられていないか確認してください。</li> <li>さらに強力な乾燥プログラムを選ぶか、時間乾燥プログラムで乾燥してください。</li> </ul>
●乾燥時に異音がる	<ul style="list-style-type: none"> <li>コンプレッサー作動時に運転音が発生します。これは正常であり、故障ではありません。</li> </ul>
●乾燥機が運転終了時に電源オフになる	<ul style="list-style-type: none"> <li>消費電力節約のため運転終了時に乾燥機は自動で電源オフになります。故障ではありません。</li> </ul>

上記をご確認されても故障の症状が解消されない場合は「オン/オフ」ボタンを押して電源を切り、電源コードを抜き、サービスセンターにご連絡ください。

### 警告

※製造元に認められた修理サービス技術者以外、本機の分解や修理は絶対に行わないでください。

## 9. 製品仕様

### 仕様

電源	200V 50Hz
定格電流	750W
冷媒	R290 140g
環境温度設定	+5°C~+35°C
外形寸法	W595 x D640 x H845(mm)
定格乾燥容量	10.0kg
重量	53kg

※本機は京都議定書で規定されているフッ素化温室効果ガス(R290)が密閉されています。

### ご注意:

1. 定格容量は最大容量です。乾燥機に入れる衣類が毎回定格容量を超えないようにしてください。
2. 霜が発生する危険がある場合は、室内にドラム式乾燥機を設置しないでください。  
氷点付近の温度では、ドラム式乾燥機を操作できない場合があります。
3. 凝縮水がポンプ、ホースおよび/または凝縮水コンテナ内で凍結すると、損傷する危険があります。

### 製品ファイル

ブランド: TEKA

型式: SHK 81030 DSS

定格容量: 10 kg

乾燥タイプ: ヒートポンプ

EU エネルギー効率クラス: A+++

年間消費電力量: 210.8kWh

※定格容量および半量程度で、標準的なコットンプログラム使用で年間160回乾燥、  
低電力モードの消費に基づいています。

乾燥サイクル 1 回あたりの実際のエネルギー消費量は、製品の使用方法によって異なります。

EU エコレベル: N/A

定格容量で通常コットンプログラムのエネルギー消費量: 1.30kWh

半量程度で通常コットンプログラムのエネルギー消費量: 1.76kWh

電源オフ時の消費電力(Po): 0.5W

サイクル後待機電力時の消費電力(PI): 0.8W

サイクル後待機電力継続: 10 分

EU エコレベル: N/A

定格容量および半量程度での標準コットンプログラムの時間: 145 分

定格容量時の標準コットンプログラムの時間: 190 分

半量程度の負荷で標準コットンプログラムの時間: 112 分

標準コットンプログラム、定格容量で運転時の騒音レベル: 69dB





日本輸入総販売元:ジンアンドマリー株式会社  
〒335-0031 埼玉県戸田市美女木 5-21-7 TEL: 048-422-1143 FAX: 048-421-1274  
e-mail: [info@jinandmarry.com](mailto:info@jinandmarry.com) ホームページ: <https://jinandmarry.com>