

TEKA



TEKA コンデンサー式乾燥機

TKS 850C

取扱説明書



## 目次

!. 安全上の注意とお願い	P.1
1. 本体各部名称	P.6
2. 乾燥機をご使用になる前に	P.7
3. コントロールパネル	P.9
4. 操作ガイド	P.10
5. プログラムガイド	P.12
6. オプション乾燥機能	P.13
7. メンテナンス	P.17
8. 故障かな?	P.19
9. サービスセンター	P.20
10. 技術データと製品仕様	P.21

# ！安全上の注意とお願い

- ※ ご使用前に、この安全上の注意とお願いを良くお読みの上、正しくお使いください。
- ※ ここに示した注意事項は、製品を安全に正しくお使いいただき、使用される方や他の方々への危害や損害を未然に防止するためのものです。
- ※ 以下の取扱説明書を守らずに、ケガをされたり、故障をした場合、弊社は責任を負いかねますのでご注意ください。
- ※ この取り扱い説明書は紛失しないよう、大切に保管してください。

本書中の絵表示の説明 説明内容を見逃し、誤った使い方をしたときに生じる危険や損害の程度を、次の表示(絵表示と用語)で区分し、説明しています。



 **警告** この表示を見逃して、誤った取扱をすると、人が死亡または重傷をに結びつく可能性があるもの。

 **注意** この表示を見逃して、誤った取扱をすると、人が傷害または、家屋・家財などの損害に結びつくもの。

取り扱い説明書にある警告図記号(マーク)や説明文などをよく読んで正しくお使いください。











	<b>禁止マーク</b>	製品の取り扱いにおいて、その行為を禁止するマーク		<b>注意マーク</b>	製品の取り扱いにおいて、発火、高温等に対する注意を喚起するマーク
	<b>分解禁止</b>	製品を分解してはいけません。感電やけがの原因になります。		<b>感電注意</b>	分解したり、水をかけると感電の原因になります。
	<b>接触禁止</b>	触ってはいけません。けがの原因になります。		<b>発火注意</b>	使い方を誤ると、発火の原因になります。
	<b>火気禁止</b>	火気を近づけてはいけません。製品が発火する原因になります。		<b>高温注意</b>	高温になる部分があり、触ると火傷の原因になります
	<b>風呂シャワー室での使用禁止</b>	風呂場などで使ってはいけません。漏電によって、感電や発火の原因になります。		<b>指のケガに注意</b>	使い方を誤ると指のケガの原因になります。
	<b>水ぬれ禁止</b>	雨水のかかるところで使ってはいけません。漏電によって感電や発火の原因になります。		<b>手を挟まれないよう注意</b>	うっかりするとドア、挿入口などで、手指を挟まれ、けがの原因になります。
	<b>ぬれ手禁止</b>	ぬれた手で製品を触ってはいけません。感電の原因になります。		<b>損害注意</b>	機器に損害を与える可能性があります。
	<b>火傷の危険</b>	ガラスドアが熱いことがあります。火傷の原因になります。			

# ！安全上の注意とお願い

 <p>指示マーク</p>	<p>製品の取り扱いにおいて、指示に基づく行為を強制するマーク</p>	
 <p>電源プラグを抜く</p>	 <p>アース接続</p>	<p>電源プラグをコンセントから抜いてください。</p> <p>安全アース端子付きの製品の場合、アース線を必ず接続してください。</p>

- 重傷とは：火傷（高温・低温）、感電、怪我、失明、骨折、中毒など後遺症が残ったり、入院や長期にわたる通院が必要なものをさします。
- 傷害とは：治療のため、入院や、長期にわたる通院が必要とされない、怪我をさします。
- 物的損害とは：財産の損害、機器の損傷が含まれます。

## 輸送や設置の際の取扱に関する警告・注意

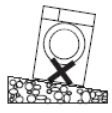
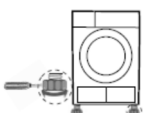
	<p>電源電圧と周波数は、乾燥機の電源電圧・周波数と同じになるように注意してください 本機は 50Hz、200V 専用です</p>	 	<p>乾燥機は慎重に取り扱って下さい。持ち上げる際は、各突出部を持たないでください。運搬中、機械のドアをハンドルとして使用することはできません。</p>
 	<p>漏電時の感電の恐れがあるため、必ずアース線を取り付けてください。（販売店・サービスセンターにご相談ください。）</p>	 <p>警告</p>	<p>電気機器は、製造業者の指示および地域の安全規制に従って、資格のある技術者が接続してください。</p>
	<p>安全を確保するため、電源コードのプラグは接地された3極 200V ソケットに挿入する必要があります。慎重に確認し、ソケットが適切かつ確実に接地されていることを確認してください。</p>	 	<p>乾燥機は湿度の高い場所に設置しないでください。</p>
  <p>警告</p>	<p>製品は、ロック可能なドア、引き戸、または乾燥機の反対側にヒンジがあるドアの後ろに設置しないでください。</p>		<p>カーペットなどが干渉して、ドラムの開閉をさまたげないように設置してください。</p>
 	<p>積み重ね専用キットを使わずに洗濯機の上に乾燥機を重ねることはできません。洗濯機の上に設置をご希望の場合、感電等のトラブルを防ぐため、販売店もしくは、資格のある技術者に設置依頼をしてください。</p>		<p>乾燥機は、強固で、平らな面に設置してください。スロープや、柔らかいカーペットや、木床に設置できません。</p>
	<p>設置床が平坦でない場合、調整が必要です。乾燥機が振動で動かないよう工具で調整します。</p>		

# ！安全上の注意とお願い

## お子様をケガや、事故から守るために

<p>⚠ 警告</p>  	<p>6歳未満のお子様は、常に保護監督者の監督の元、製品に近づかない様にして下さい。 お子様が製品で遊ばないようにしてください。</p>		<p>⚠ 注意</p>	<p>運転中はガラス扉が非常に熱くなることがあります。お子様やペットが製品に近づかない様にして下さい。</p>	
<p>⚠ 注意</p>  	<p>障害をお持ちの方やお子様を取り扱う場合には、製品の使用方法が分かる大人と一緒に行って下さい。</p>		<p>⚠ 警告</p>  	<p>ペットやお子様乾燥機に入り込む可能性があります。操作する前には必ず中を確認して下さい。</p>	
<p>⚠ 警告</p>	<p>お子様やペットが誤ってドラム内に入らないよう、踏み台などを近くにおかないようにしてください。</p>	<p>×</p> 	<p>⚠ 警告</p>	<p>お子様やペットをドラム内にいれてはいけません。窒息、感電、けがの危険があります。</p>	
<p>⚠ 警告</p>	<p>保護監督者の監督なしで、お子様だけで、本製品のお手入れや、メンテナンスをさせてはいけません。</p>		<p>⚠ 注意</p>	<p>洗剤や柔軟剤は、お子様の手の届かない場所に保管してください。</p>	
<p>⚠ 注意</p>	<p>柔軟剤が誤って目に入った場合は、ぬるま湯で目をすすいでください。</p>		<p>⚠ 警告</p>	<p>お子様が柔軟剤を誤飲した場合は、直ちに医師に相談してください。</p>	
<p>⚠ 注意</p> 	<p>お子様が誤ってドラム内に入らないよう、常にドラムのドアは閉めてください。</p>		<p>⚠ 注意</p>  	<p>梱包材は危険です。すべての梱包材(ビニール袋、フォームなど)はお子様触らない様にして下さい。</p>	

















# ！安全上の注意とお願い

## 乾燥機のご使用時における注意点







	<p>乾燥機の定格電流よりも低い定格電流のソケットは使用しないでください。濡れた手で電源プラグを抜かないでください。</p> 		<p>延長コードやマルチソケット、たこ足配線で電源に接続しないでください。</p> 
<p><b>！ 注意</b></p> 	<p>この乾燥機は屋内専用です。固定されていない船内・屋外などで使用することはできません。</p> 		<p>十分な換気を行ってください。</p> 
	<p>乾燥機は、爆発性ガスや腐食性ガスのある部屋だけでなく、浴室や湿気が多い部屋には設置しないでください。</p> 	<p><b>！ 警告</b></p> 	<p>可燃性および爆発性または有毒な溶剤は禁止されています。ガソリンやアルコールなどは爆発の可能性があるため使用出来ません。</p> 
	<p>乾燥機の上に乗らないでください。</p> 		<p>乾燥機のドアに寄りかからないでください。</p> 
	<p>すべてのポケットが空になっていることを確認してください。</p> 		<p>硬貨、ブローチ、釘、ねじ、石などの鋭くて硬いものは、本機に重大な損傷を与える可能性があります。</p> 
<p><b>！ 警告</b></p> 	<p>製品を使用する前に、ライターやマッチなど、ポケットからすべての物を取り出してください。</p> 		<p>柔軟仕上げ剤、または同様の製品は、指示どおりに使用してください。</p> 
	<p>汚れた衣類を乾燥しないでください。</p>		<p>脱水していない状態の衣類を乾燥しないでください。</p>
<p><b>！ 警告</b></p> 	<p>最大容量(8キロ)を超えて乾燥機を稼働しないでください。</p>	<p><b>！ 注意</b></p> 	<p>乾燥機の上に、ろうそくや、電子調理器など発熱する物を置かないでください。</p>
	<p>糸くずフィルターを装着せずに乾燥しないでください。</p>		<p>乾燥機が稼働中、及びメンテナンス中に乾燥機を傾けないでください。</p>
<p><b>！ 警告</b></p> 	<p>乾燥工程が終了する前に電源を切らないようにしてください。電源を切った際は、すべての衣類を素早く取り出し広げて、熱を分散させてください。</p>	<p><b>！ 注意</b></p> 	<p>本機が、異常なほど高温になっている場合は、電源プラグをすぐに抜いてください。</p>

# ！安全上の注意とお願い

## 乾燥機のご使用時における注意点

	<p>過度の力でドアを閉めないでください。ドアを閉めるのが難しいと思われる場合は、衣類の入れ過ぎや片寄りがないかどうか確認してください。</p> 	 	<p>植物油、食用油、ベンジン、シンナー、ガソリン、灯油、染み抜き、精油、ワックス、ワックスはがし等が付着した衣類を乾燥する場合は、乾燥機に入れる前に、多めの洗剤をいれた、お湯で洗うと、危険性が軽減されますが、必ずしも安全ではありませんので乾燥機の使用は避けてください。</p> 
 	<p>発泡ゴム(ラテックスフォーム)、シャワーキャップ、防水生地の衣類、ゴムで裏打ちされた物品、発泡ゴムパッドが付いた衣服または枕などのアイテム、布団の綿などのポリプロピレン繊維製品、スポンジなどの樹脂製品は、乾燥機で乾燥させないでください。</p>	 	<p>オイルが付いた衣類は、乾燥機などの熱で、自然発火することがありますので絶対に乾燥機で乾燥させないでください。 製品が熱くなり、オイルの酸化反応を引き起こし熱が発生します。オイルが付いた洗濯物を積み重ねたり、入れたままにすると、熱が逃げられず、火災の原因になります。</p>
	<p>ドライクリーニングした衣類を乾燥してはいけません。</p>	 <b>注意</b>	<p>プログラム終了前にドアを開けると、庫内が高温になっているため、火傷の原因になります。</p>
 	<p>専門技術者以外、分解しないでください。</p>		<p>プログラム終了後、庫内がまだ熱くなっているため、暫く待ってから洗濯物を取り出してください。洗濯物を取り出す際は火傷にご注意下さい。</p>
	<p>乾燥機サイクルの最後の部分は、冷却サイクルとなります。衣類が損傷しない温度に冷却されます。</p>		<p>終了後は、電源を OFF にしてください。</p>

## メンテナンスにおける注意点

 	<p>クリーニングまたはメンテナンスの前には、電源を抜いてください。</p> 	 	<p>電源コードが損傷している場合は、危険を避けるため、使用を中止し、製造業者、サービス業者、または同様の有資格者に電源コードの交換を依頼してください。</p> 
	<p>洗剤が付着した場合は固く絞った布で拭き取ってください。</p> 		

## 1. 本体各部名称

---

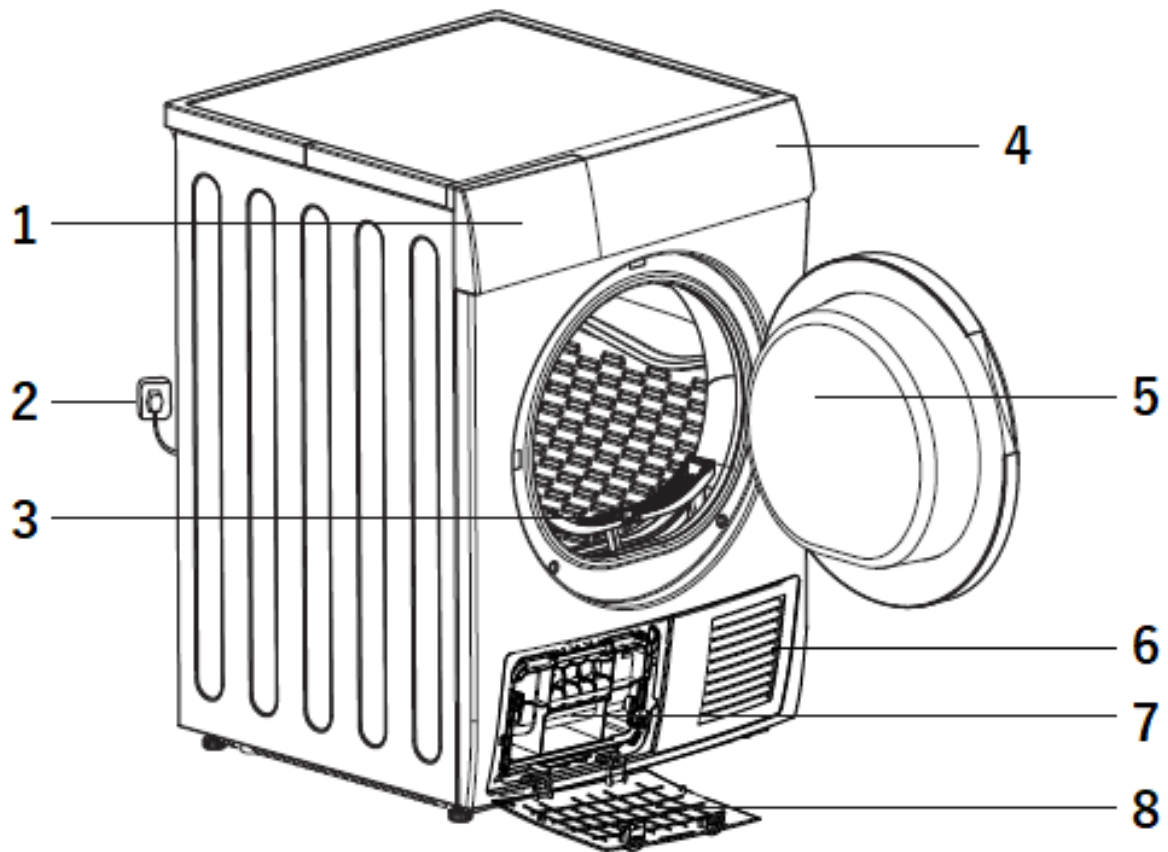

1. ウォーターコンテナ
2. 電源コード
3. 糸くずフィルター
4. コントロールパネル

5. ドア
6. 換気口
7. 熱交換器
8. メンテナンスカバー



## 2. 乾燥機をご使用になる前に

 本機を使用する前に下記の方法で、製造から移動工程中に残っているホコリや、機械油を取り除いてください。

- 1) 汚れのついていない古い布製品をドラムに入れます。
- 2) 電源を入れます。
- 3) On/Off ボタンを押して、“Quick”プログラムを選択し、“Start/Pause” ボタンをおします。
- 4) プログラムが終わったら、クリーニング通常のメンテナンスの方法に従って、糸くずフィルターと、空気冷却器を清掃してください。

### 乾燥を効果的におこなうために













1. 乾燥を行う前に、衣類を洗濯機でしっかり脱水してください。高速脱水のほうが乾燥時間と消費電力を抑えることができます。
2. 乾燥具合を均一にするため、衣類を繊維の種類、乾燥プログラムによって、仕分けしておきます。
3. 乾燥しすぎると、衣類にしわが寄ったり、縮みの原因になります。

### 衣類の準備







1. ポケットの中を空にしてください。
2. 全てのボタン、ファスナー、布製のベルト、フックを閉じてください。
3. 衣類が絡まないように、ひとつずつほぐしてください。

衣類の仕分け 下記の項目を確認のうえ、乾燥させる衣類の仕分けをしてください。

#### A. 衣類の表示による仕分け 乾燥できない衣類

従来表示	 30°Cまで	 水洗い禁止	 手洗い 30°C まで	 ドライクリーニング	 広げて平干し	 日陰で平干し
新表示	 液温が 30 度まで。洗濯機で非常に弱い処理ができるもの	 家庭での洗濯禁止	 40°Cまでの手洗いが可能	 石油系溶剤によるドライクリーニング	 平干しがよい	 日陰の平干しがよい

そのほか従来表示にはなく、新表示記号で、乾燥が適していないものもありますので、表示記号を参考に随時確認してください。

新表示	 タンブル乾燥禁止	 濡れつり干しがよい	 日陰の濡れつり干しがよい	 濡れ平干しがよい	 日陰の濡れ平干しがよい	 ウェットクリーニング禁止
-----	---	--	---	---	--	---

## B. 衣類の量や生地の厚さによる仕分け

乾燥最大容量(8kg)を超える場合は、衣類の重さによって仕分けを行ってください。

	混紡コート 800g		綿ジャケット 800g		ジーンズ 800g		厚手 バスタオル 800g
	シーツ (シングル) 600g		作業着 (上下) 1120g		パジャマ 200g		綿製シャツ 300g
	肌着 180g		下着(綿) 70g		ソックス (混紡) 30g		

## C. 生地のタイプによる仕分け

○綿/リネン: タオル・綿ジャージ・シーツ・テーブルカバー

○化繊: ブラウス・シャツ・オーバーオール・ポリエステル製と混紡製品も同様です。

## D. 乾燥の仕上がりによる仕分け

しっかり乾燥させる衣類とアイロンをかける衣類を分けてください。

### ⚠ 注意



次の衣類は乾燥機の乾燥に適していません。

- ・ ウール・シルク
- ・ 傷みやすい生地の衣類
- ・ ナイロンストッキング
- ・ 刺繍を施してある衣類
- ・ ラメなどの金属系の装飾のあるもの
- ・ 寝袋、カーテンなどの分厚いもの



次の衣類の乾燥は行わないで下さい。

- 染み抜き剤を使用した衣類
- レインコート、自転車カバー、羽毛製品、ゴム製品  
もしくは、弾性のある素材のもの
- 油や揮発性の液体で汚れた衣類  
以上のものを乾燥させると発火や爆発の恐れがあります。  
※化学製品は乾燥機に適したもののみ乾燥を行ってください。
- ドライクリーニングした洋服

### 3. コントロールパネル

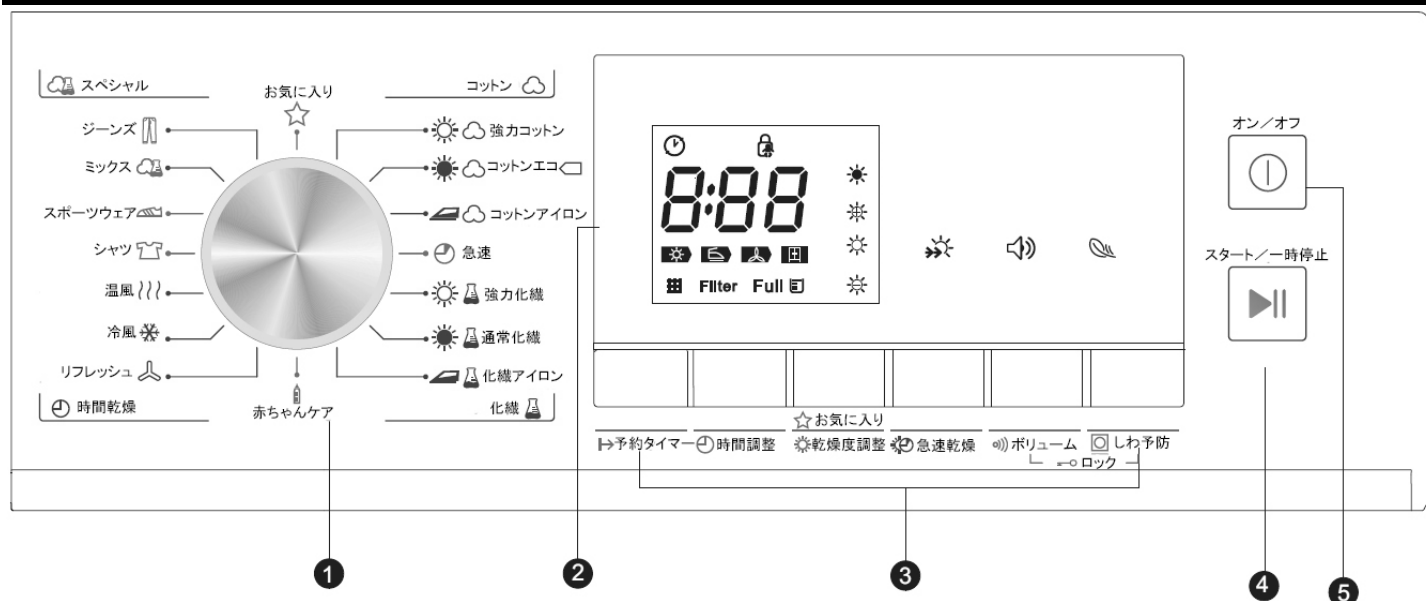

1. プログラム選択ダイヤル
2. ディスプレイ表示部
3. オプションボタン
  - 予約タイマー、時間調整、乾燥度調整、お気に入り、お知らせブザー、しわ予防、チャイルドロック
4. スタート/一時停止ボタン
5. オン/オフボタン

#### ディスプレイ表示部

	予約タイマー	Filter	フィルター清掃警告
	チャイルドロック	Full	ウォーターコンテナ満水警告
	残り時間表示／エラーメッセージ		乾燥度合調節(4段階)
	プログラム進行状況		急速乾燥ランプ表示
	お知らせブザー		しわ防止モード

## 4. 操作ガイド

### クイックスタートガイド

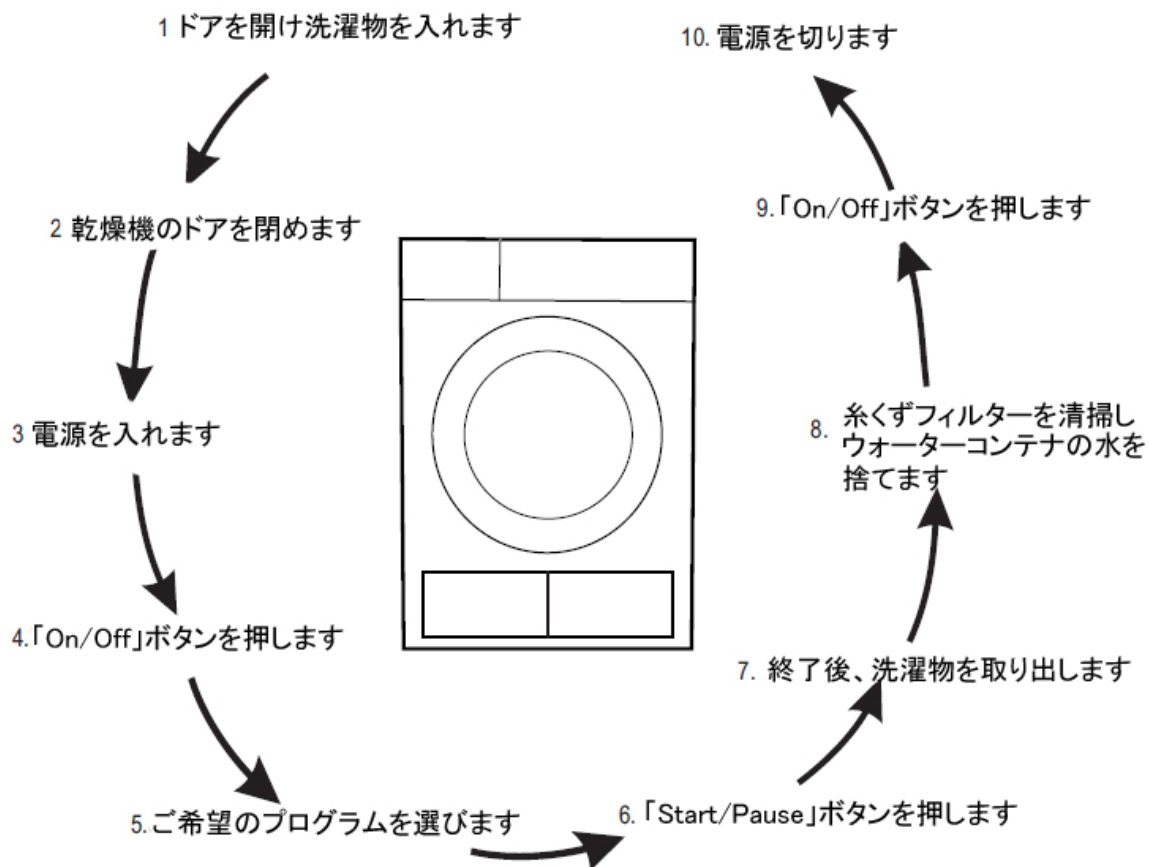

### プログラムを選ぶ

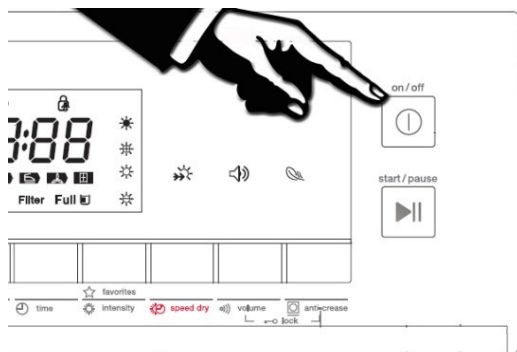

1. 「オン/オフ」ボタンを押すと、ディスプレイが点灯します。

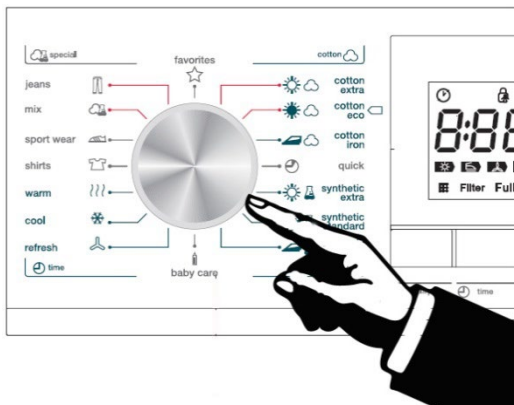

2. プログラムダイヤルを回し、ご希望のプログラムを選んでください。

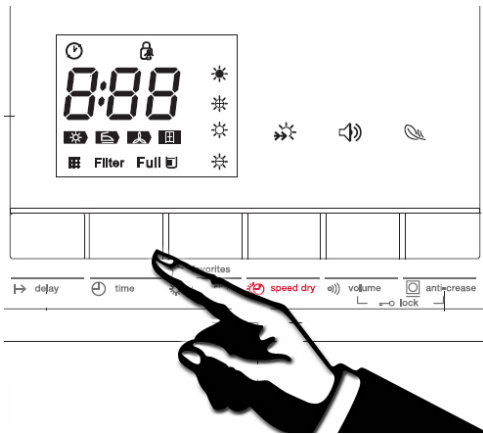

3. 追加オプションを選ぶ。  
 「予約タイマー」、「時間調整」、「強力」、「急速乾燥」、「お知らせブザー」  
 「シワ防止」機能

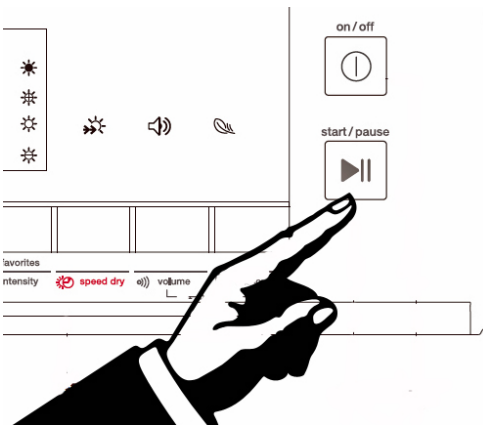

4. 「スタート／一時停止」ボタンを押します。

## プログラム開始

プログラム開始後もドラムは回転し続け、ディスプレイ表示部のライトが点滅し、表示される残り時間が乾燥進行状況に合わせて自動的に変わります。

## プログラム終了

1. プログラムが終了するとドラムの作動が停止し、ディスプレイに「0:00」が表示され、最終進行表示が点滅します。乾燥機は、お客様が1分以内に洗濯物を取り出さないと自動的に「しわ防止」機能を開始します。「オン/オフ」ボタンを押して電源をお切りください。可能であればプラグを抜いてください。
2. 乾燥中に乾燥機が止まるようなアクシデントが発生した場合は、ディスプレイに表示されたメッセージを確認したうえで、P19.「故障かな？」をご参照ください。

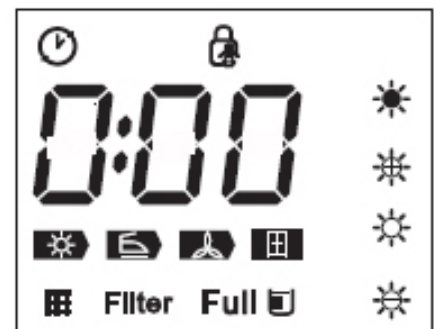

## 5. プログラムガイド

プログラム		最大 容量	プログラムに適した洗濯物	予約	標準 運転時間	時間 調整	
コットン、色物コットン、麻製品							
コットン	強力		8.0kg	コットン衣類の乾燥用、強力乾燥	●	2:30	
	標準			コットン衣類の乾燥用：標準乾燥		2:10	×
	アイロン			コットン衣類の乾燥用：アイロン仕上げ用		1:40	
急速	お急ぎ		3.0kg	短時間で乾燥させたい洗濯物用。例：アクリル繊維製品または小物など。乾燥後、さらに乾かしたい場合など	●	1:05	×
アイロン不要の綿もしくは、合成繊維や化繊製品							
化繊	強力		3.5kg	多層織や、厚めの合成繊維の乾燥：強力乾燥	●	1:30	×
	標準			アイロン不要のシャツ、テーブルクロス、子供服や靴下など、薄手の合成繊維の標準乾燥	●	1:10	×
	アイロン			アイロン掛けが必要な合成繊維の薄手のニットやシャツなど	●	0:50	×
ベビーケア	ベビーケア		1.0kg	赤ちゃん衣類の乾燥に	●	1:15	×
スペシャル	ジーンズ		8.0kg	洗濯機で高速回転させたジーンズの乾燥	●	1:50	×
	ミックス		3.5kg	衣類の材質が不明のものは、ミックスで乾燥させます		1:30	
	スポーツ		3.0kg	スポーツウェア、薄手素材の衣類やアイロン不要のポリエステル等の乾燥		1:30	
	シャツ		1.0kg	アイロンがけを最小限に抑えるためのしわ防止加工を施したシャツやブラウスなど、手入れが簡単な衣服。乾燥機で乾いたら、ハンガーに掛けてください。		1:20	
お気に入り	お気に入り		-	お気に入りのプログラムを保存して使用します	●	-	-
時間乾燥	温風		-	10分から最大120分(10分間隔)衣類を温風で乾かします	●	-	●
	送風		-	最低10分から最大30分間(10分間隔)、温風を吹き付けず冷風で衣類を乾燥します		-	
	リフレッシュ		1.0kg	長期間衣装箱などで収納されていた衣類を最低20分から最大150分間リフレッシュ乾燥します		-	

### ご注意:

- 「標準コットンプログラム」  が、定格容量やエネルギー消費効率の観点から、最適なプログラムです。
- 上記のプログラムを参考にいただき、お客様の生活習慣に基づき適切なプログラムをお選びください。  
例えば、ベットカバー、ジーンズ、ジャケットなど多層織の素材は乾きにくいいため、ジーンズプログラムと、最大乾燥レベルに設定されるとよいでしょう。

## 6. オプション乾燥機能

### 1. Delay「予約タイマー」機能

乾燥プログラムを今から何時間後に開始するか、予約できます。予約タイマープログラムがセットされると、ディスプレイ上で開始までの時間が減少し始め、🕒マークが点滅します。

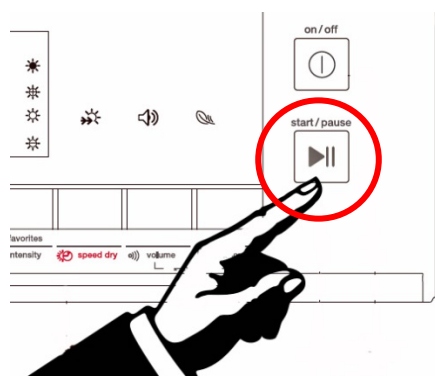
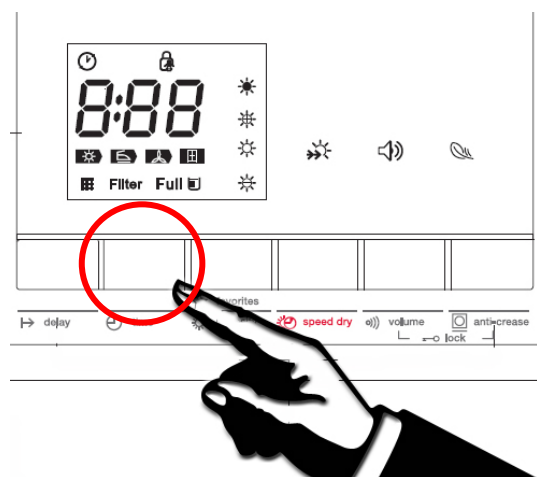
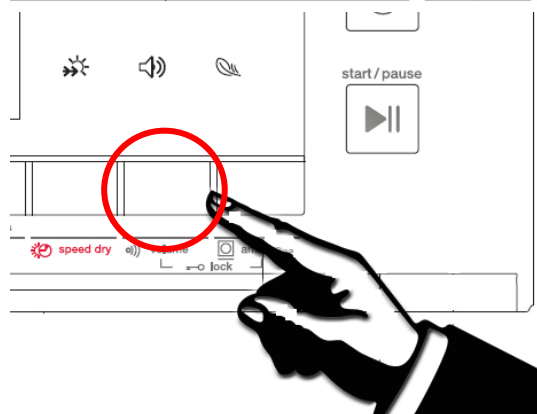
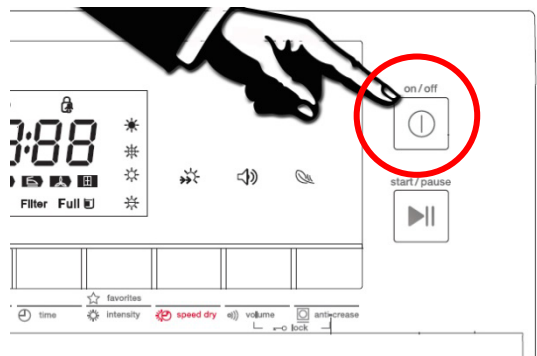

- (1) 洗濯物を入れ、ドアが閉じていることを確認してください。
- (2) [オン/オフ]ボタンを押してから、プログラムダイヤルを回して、ご希望のプログラムを選択してください。

- (3) 必要に応じて、オプションの「しわ防止」または「お知らせブザー」機能を選択できます。

- (4) 必要に応じて「予約タイマー」を選択できます。
- (5) 「予約タイマー」ボタンを続けて押し、ご希望の時間を選択してください。

- (6) 「スタート／一時停止」ボタンを押した後、乾燥機は起動状態になります。乾燥の進行は、予約時間が来ると自動的に始まります。

- (7) 「スタート／一時停止」ボタンを再度押すと、予約タイマー機能は一時的に停止されます。

- (8) 「予約タイマー」機能をキャンセルしたいときは、「オン／オフ」ボタンを押してください。

## 2. Time「時間乾燥」機能

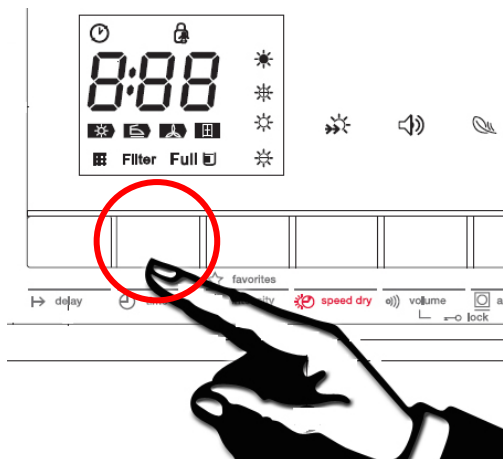

温風、送風、リフレッシュ運転を選んだ場合、10 分間隔で乾燥時間を調整できます。

## 3. Intensity「強力」機能

洗濯物の乾燥レベルを調整したいときに使います。レベルは 4 段階  あります。各乾燥レベルでは運転時間が 3 分ずつ延長されます。

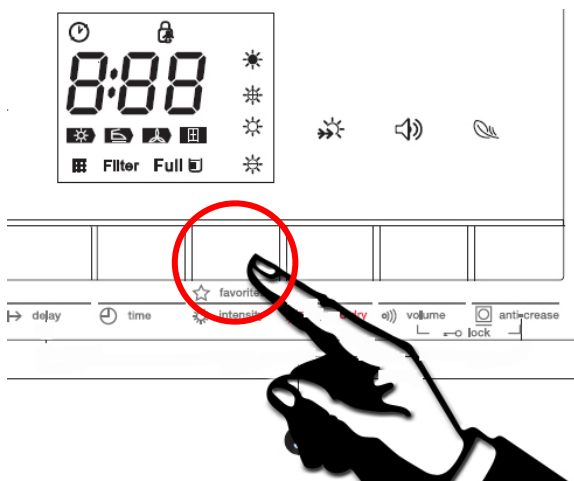

- (1) 強力乾燥機能はプログラムをスタートする前に設定して下さい。
- (2) 「強力乾燥」ボタンを何回か押して乾燥レベルを選んでください。
- (3) この機能は下記プログラムでは使用出来ません  
コットンアイロン／急速／化繊アイロン／ベビーケア  
／温風／冷風／リフレッシュ  
他のプログラムは「強力乾燥」機能を設定できます。



## 4. My Cycle「お気に入り」機能

頻繁に使用されるお気に入りのプログラムを保存することができます。

(1) プログラムダイヤルを回してご希望のプログラムを選び、他の必要な乾燥機能も選択してください。

(2) 「強力乾燥」ボタンをディスプレイが点滅するまで3秒間長押しすると、プログラムが保存できます。

(3) プログラムダイヤルを「お気に入り」の位置に戻すと、お気に入りプログラムをスタートできます。「お気に入り」の設定を変えたいときは、(1)と(2)を繰り返します。

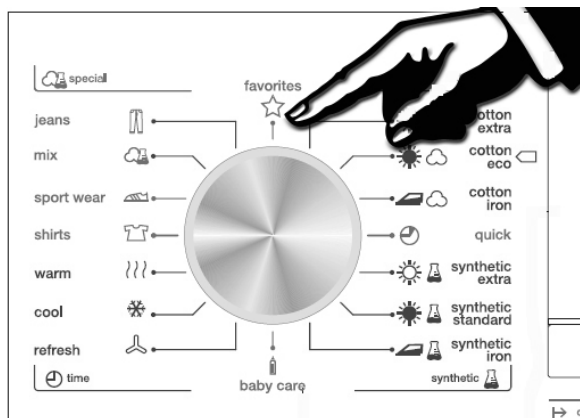
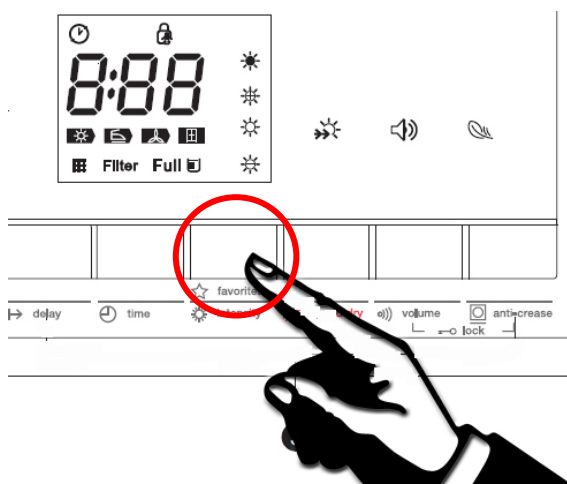
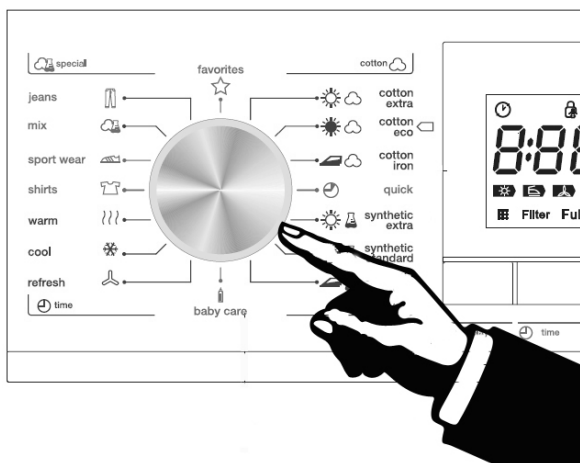

## 5. Speed「急速」機能

乾燥時間を短縮したいときにお使いください。

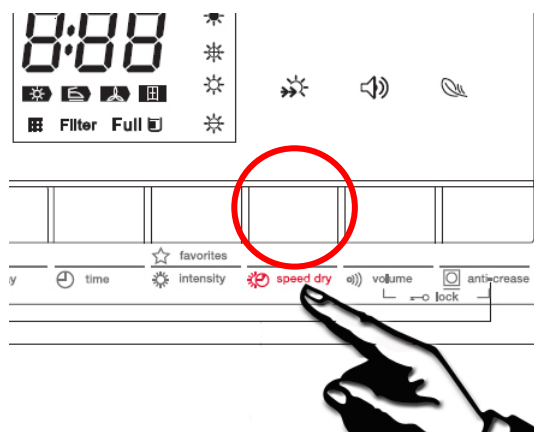

## 6. Signal「お知らせブザー」

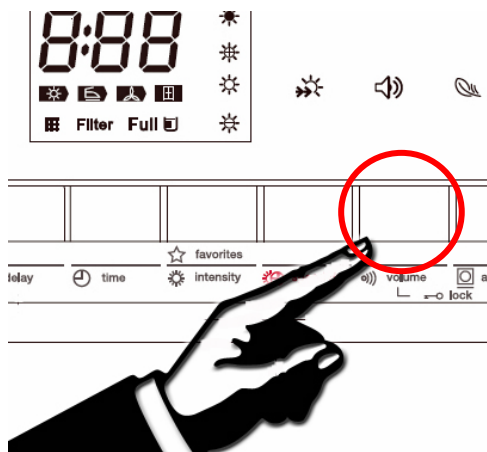

ブザーをオンまたはオフに設定できます。

初期設定では、ブザーはオンになっています。

必要に応じて変更してください。

ブザーを設定すると：

- (1)他のオプションボタンを押すと、ブザー音が鳴ります。
- (2)乾燥機の作動中、プログラムダイヤルを回すと、乾燥機は無効な選択であることを知らせるためにブザー音が鳴ります。
- (3)乾燥プログラムが完了すると、ブザー音で終了を通知します。  
ブザーオフ:お知らせ音が一切なくなります。

## 7. Anti-Crease「しわ防止」機能

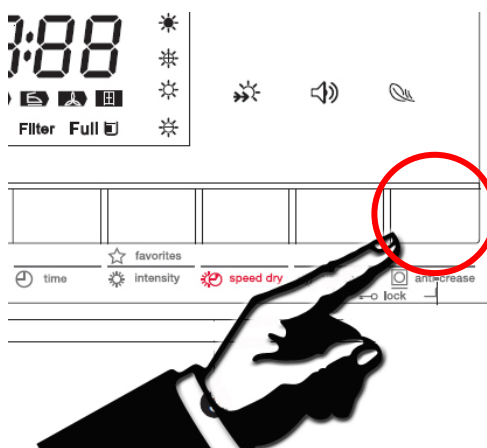

乾燥サイクルが終了すると、続けて、30 分間シワ防止機能が始まります(初期設定)。

さらに時間を延長したい場合、このボタンを押すと 120 分間シワ防止運転を行います。

しわ防止機能が選択されると、しわ防止ライトが点灯します。この機能は、運転中に衣類にしわが発生するのを防ぐことができます。「冷風」、「リフレッシュ」、「ベビーケア」を除くプログラムにこの機能を選択できます。

## 8. Child Lock「チャイルドロック」機能

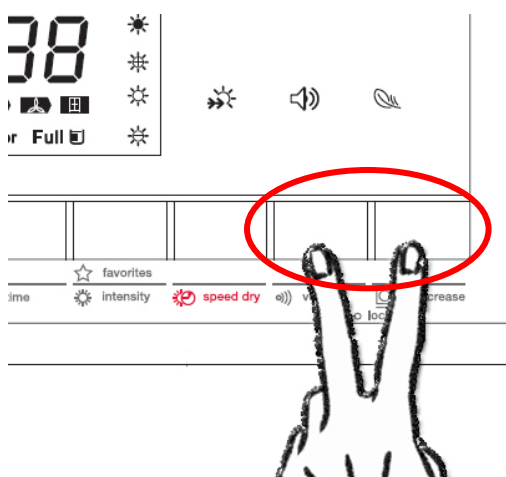

(1)本機にはチャイルドロック機能があり、お子様が不注意にボタンを押したり、誤った操作をしたりすることを防ぎます。

(2)乾燥機が作動後、3 秒以上「しわ防止」と「お知らせブザー」を同時に長押しするとチャイルドロック機能が設定できます。チャイルドロック機能が設定されている場合、ディスプレイには

マークが表示され、「オン/オフ」ボタン以外のボタンは押すことができません。

チャイルドロック機能を解除する時は、「しわ防止」ボタンと「お知らせブザー」ボタンを再度同時に 3 秒間押して下さい。

※電源オフ状態でチャイルドロックを設定することは出来ません。

## 7. メンテナンス

ウォーターコンテナの水を捨てる。

1. コンテナを両手で持ち、引き出します。
2. ウォーターコンテナを傾け、中の水を捨てます。
3. ウォーターコンテナをもとの位置に戻します。

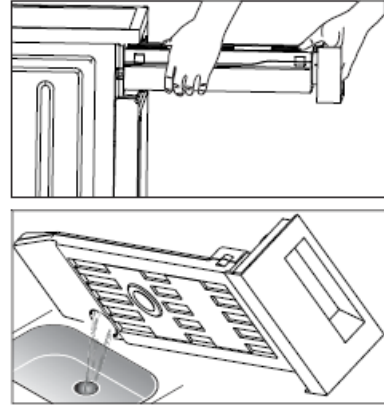

### ⚠ 警告

1. 使用するたびにウォーターコンテナを空にしてください。乾燥中に容器がいっぱいになると、プログラムが一時停止し、  
☑ 満水アイコンが点滅します。コンテナを空にしたら、「開始/一時停止」ボタンを押して乾燥を再スタートできます。
2. ウォーターコンテナ内の水を飲用しないでください。
3. 乾燥機をウォーターコンテナなしで使用しないでください。

### 糸くずフィルターの清掃

※庫内が冷めてから清掃してください。

1. ドアを開けてください。
2. 糸くずフィルターを引き上げて取り出してください。
3. 糸くずフィルターを清掃してください。  
糸くずフィルターに溜まった糸くずを取り除き、水で洗い流して完全に乾かしてください。
4. 糸くずフィルターを乾燥機に戻してください。

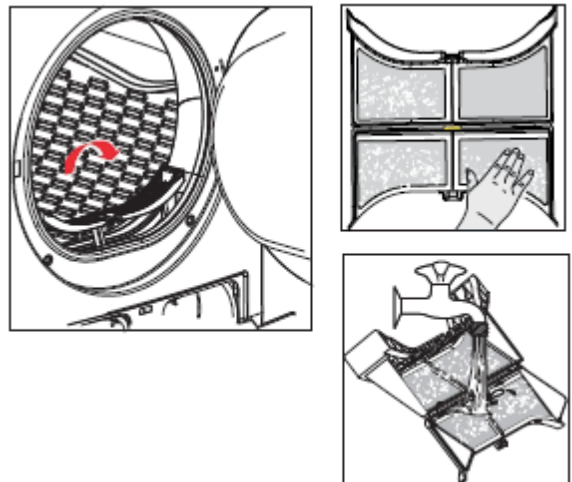

### ⚠ 注意

1. 糸くずフィルターが一杯の状態では、空気の循環が悪くなってしまい、乾燥時間が長くなり、より多くのエネルギーを消耗します。また、乾燥の仕上がりにも影響します。使用後は糸くずフィルターを毎回清掃してください。
2. (可能であれば)クリーニングの前に電源コードを外してください。
3. 糸くずフィルターなしで乾燥機を使わないでください。
4. 乾燥機内の糸くずの蓄積を防ぐために、使用するたびに糸くずフィルターを清掃してください。

## 熱交換器の清掃

必ず乾燥機が冷めてから行ってください。

やけどには十分ご注意ください。

残留水が出てくる場合があるため、メンテナンスカバーの下に  
吸収水性の良い布やタオルを敷いてください。

1. メンテナンスカバーを開けてください。

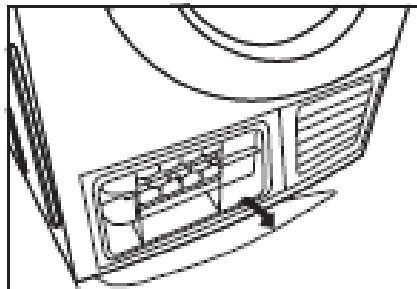

2. 熱交換器両側のロックレバーを外してください。

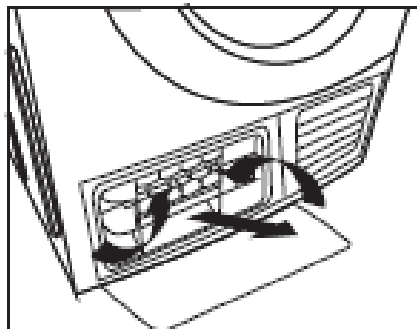

3. 熱交換器を引き出してください。

4. 熱交換器を洗い、きれいに清掃し、水を拭き取ってください。

5. ゴムシール部分を清掃してください。

6. 熱交換器を再度挿入してください。

7. 両側のロックレバーをかけてください。

8. 所定の位置にきちんとロックされたら、

メンテナンスカバーを閉めてください。

頻繁に使用する場合は、1か月に1回程度、

熱交換器を清掃してください。

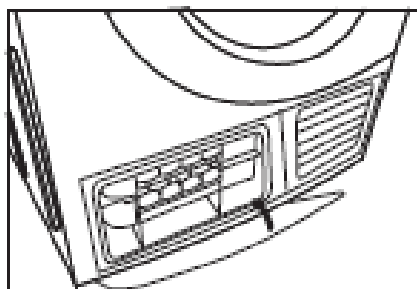
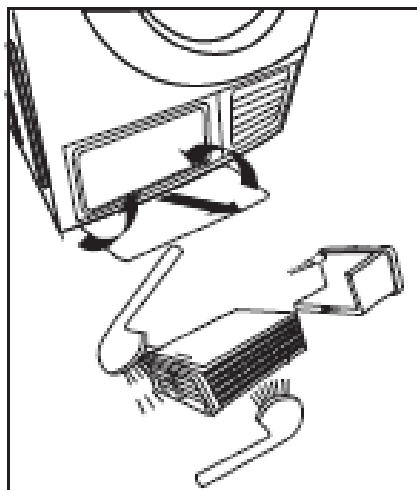

熱交換器を破損させないでください。

1. 水のみで清掃を行ってください。

硬い尖った物を使用しないでください。

2. 乾燥中、カバーとシールゴムの中に水がたまるありますが、



乾燥機の機能には影響ありません。

## 8. 故障かな？

### ※ ご注意！

カスタマーサービスにお電話される前に、ご自身で障害に対処可能かどうか、または取扱説明書に従って使用されているかをご確認ください。  
保証期間中であっても、故障の箇所や原因によっては有償になる場合があります。



### 問題と解決策

問題	解決策
●ディスプレイが点かない	●乾燥プログラムが選択されているか確認してください。 ●主電源のコードが挿入されているか確認してください。
● <b>Full</b>  ライト点滅	●ウォーターコンテナの水を空にしてください。(17P 参照) ●故障の際は、排水ホースを確認してください。
● <b>Filter</b>  ライト点滅	●糸くずフィルターの清掃を行ってください。(17P 参照) ●熱交換器の清掃を行って下さい。(18P参照)
●水が漏れる	●乾燥機を水平に設置してください。 ●熱交換器とドアシールを清掃してください。(18P参照)
●乾燥機がスタートしない	●スタートボタンが押されているか確認してください。 ●ドアが正常に閉まっているか確認してください。 ●乾燥プログラムが選択されているか確認してください。
●ドアが勝手に開く	●ドアがカチッと音がして閉まるまで押してください。 ●洗濯物が入れすぎていないか確認してください。
●室内の湿気がかなり上昇	●室内の換気を十分に行ってください。 ●熱交換器が挿入されているか確認してください。(18P参照)
●高温にならない又は、乾燥時間が長すぎる	●糸くずフィルターの清掃を行ってください。(17P 参照) ●ウォーターコンテナの水を空にしてください。(17P 参照) ●熱交換器の清掃を行って下さい。(18P参照) ●適切な乾燥プログラムを選んでください。 ●さらに強力な乾燥プログラムを選ぶか、時間乾燥プログラムで乾燥してください。(14P 参照)

上記をご確認されても解消されない場合は：

1. 「オン／オフ」ボタンを押して電源をお切りください。
2. 電源コードを抜き、サービスセンターにご連絡ください。

### エラーコード

ディスプレイのエラーコード	理由	解決策
<b>Full</b>  ライト点滅	ウォーターコンテナがいっぱいです。	コンテナを空にしてください。(P17 参照)
	ウォーターポンプ不良又は、水位センサー不良	サービスセンターに連絡してください。 (P20 参照)
	E30 ヒーター不良	
	E32 湿度センサー不具合の可能性	
E33 温度センサー不具合の可能性		
<b>Filter</b>  ライト点滅	フィルター詰まり、または室内温度の上昇	糸くずフィルター清掃と室温の確認をしてください(17P参照)
		サービスセンターに連絡してください。 (P20 参照)



## 10. 技術データと製品仕様

### 技術データ

電源	200V 50Hz
定格入力電力	2700W
環境温度設定	+5°C~+35°C
外形寸法	595 x 615 x 845(mm)
定格乾燥容量	8.0kg
重量	42kg

### ご注意:

1. 定格容量は最大容量です。乾燥機に入れる衣類が毎回定格容量を超えないようにしてください。
2. 霜が発生する危険がある部屋にドラム式乾燥機を設置しないでください。氷点付近の温度では、ドラム式乾燥機を操作できない場合があります。
3. 凝縮水がポンプ、ホースおよび/または凝縮水コンテナ内で凍結すると、機器が破損する危険性があります。

### 製品仕様

ブランド: TEKA

型式: TKS 850C

定格容量: 8 kg

乾燥タイプ: コンデンサー

エネルギー効率クラス: B

年間消費電力量: 561.0kWh

全量または半量程度で、標準コットンプログラム使用時、低電力モードの消費に基づいています。  
サイクルあたりの実際のエネルギー消費量は、製品の使用方法によって異なります。

### 全自動

EU エコレベル: N/A

全容量での通常コットンプログラムのエネルギー消費量: 4.74kWh

半量程度での通常コットンプログラムのエネルギー消費量: 2.56kWh

オフモードの消費電力(P<sub>o</sub>): 0.28W

待機時の消費電力(P<sub>i</sub>): 0.8W

待機モードの継続: 10 分

製品ファイル情報は、全量または半量程度で、標準コットンプログラム使用時のものです。コットンプログラムは通常の綿製品の洗濯物を乾燥させるのに適しており、エネルギー消費が最も効率的なプログラムです。

全量または半量程度でのコットンプログラムの運転時間: 112 分

全容量時のコットンプログラムの運転時間: 140 分

半量程度のコットン綿プログラムのプログラム時間: 90 分

欧州エネルギー消費効率クラス B、G(最低効率)から A(最高効率)まで。

全容量負荷時のコットンプログラムの平均エネルギー消費効率: 80.1%

半量程度の負荷時のコットンプログラムの平均エネルギー消費効率: 80.1%

全量または半量程度時の標準的なコットンプログラムのエネルギー消費効率: 81.0%

全容量負荷時の標準綿プログラムの騒音レベル: 69dB



**日本輸入総発売元:ジンアンドマリー株式会社**

〒335-0031 埼玉県戸田市美女木 5-21-7

TEL: 048-422-1143 FAX: 048-421-1274

e-mail: [info@jinandmarry.jp](mailto:info@jinandmarry.jp) ホームページ: [www.jinandmarry.jp](http://www.jinandmarry.jp)