

TEKA

取扱説明書

ドラム式洗濯機

品番

TKD 1491



お客様の安全を確保し機器の損傷を避けるため、本製品を初めてご使用になる前には、必ずこの取扱説明書をお読みください。

もくじ

はじめに	03
安全上のご注意	必ずお守りください 04
ご使用の前に	各部の名称と付属品 09 設置の確認 10 洗濯できない衣類 11 コントロールパネル全体 12 プログラムダイヤル 13 ディスプレイの表示 13 洗剤の入れ方 14 洗剤の選び方 16 洗剤の量 17 はじめて使う前に 18
使い方	洗濯前の確認 19 衣類の準備 19 （参考）洗濯表示早見表 20 プログラムの選択 21 プログラム一覧 22 衣類の準備 24 洗濯する 25 洗濯が終わると 26
機能とオプション	オプションボタンについて 27
お手入れ	各部の清掃のしかた 30
困ったときは	トラブルシューティング 33
サービスセンター	裏表紙

はじめに

正しく安全にお使いいただくために、このマニュアルをよくお読みください。

- この取扱説明書を常に手元に保管してください。
- 保証書を確認してください。
付属品が含まれていることも確認してください。
これらの部品も一緒に保管しておくことをお勧めします。
- 各製品は、11文字のコードで識別されます。
「シリアルナンバー」と呼ばれるコードで、ドア開口部の内側にあります。
このコードは、製品の保証書を登録するときやカスタマーサービスセンターへの問い合わせの際に必要になります。



リサイクルについて

リサイクル法に基づき、家電4品目をリサイクルします。
正しい処分の仕方は、各都道府県の市町村か、下記窓口までお問い合わせください。

一般財団法人 **家電製品協会**
家電リサイクル券センター

リ サ イ ク ル し ょ う
 **0120-319640**

IP電話などフリーダイヤルにつながらない場合
03-5249-3455 (有料)

受付時間／ともに9:00～18:00(日・祝休)

家電製品協会 リサイクル券



注意

以下の場所で使用しないでください

- 店舗やオフィスのスタッフ用キッチン
- ホテル、旅館、その他の居住環境
- 農場
- その他の職場環境

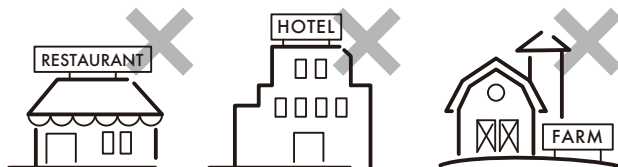

上記の場所で使用すると製品の寿命が短くなり、メーカー保証が無効になります。
家庭での使用(1世帯4人・1日1回使用を目安とします)、またそれに準ずる使用に一致しない環境での製品の損傷、その他の損傷または損失は保証の対象外になります。

安全上のご注意

必ずお守りください

■ 誤った使い方をしたときに生じる危害や損害の程度を、2つに分けて表示しています。

警告

誤った取扱いをしたときに、死亡や重傷に結びつく可能性があるもの。

注意

誤った取扱いをしたときに、傷害または家屋・家財などの損害に結びつくもの。

■ お守りいただく内容を、次の図記号で説明しています。

注意マーク	禁止マーク	指示マーク
 注意すること 製品の取扱いにおいて、発火、破裂、高温等に対する注意を喚起するマーク。	 してはいけないこと 製品の取扱いにおいて、その行為を禁止するマーク。	 必ず行うこと 製品の取扱いにおいて、指示に基づく行為を強制するマーク。
 発火注意 使い方を誤ると、発火の原因になります。	 火気禁止 火気を近づけてはいけません。製品が発火する原因になります。	 電源プラグを抜く 電源プラグをコンセントから抜いてください。
 破裂注意 使い方を誤ると、破裂の原因になります。	 接触禁止 触ってはいけません。ケガ・火傷の原因になります。	 アース接続 安全アース端子付きの製品の場合、アース線を必ず接続してください。
 感電注意 分解したり、水をかけると、感電の原因になります。	 風呂、シャワー室での使用禁止 風呂場などで使ってはいけません。漏電によって、感電や発火の原因になります。	
 高温注意 高温になる部分があり、触ると火傷の原因になります。	 分解禁止 製品を分解してはいけません。感電やケガの原因になります。	
 回転物注意 モーターやファンなど、回転する部分があり、フタやカバーを開けるとケガの原因になります。	 水ぬれ禁止 雨水のかかるところで使ってはいけません。漏電によって、感電や発火の原因になります。	
 指のケガに注意 使い方を誤ると、指のケガの原因になります。	 ぬれ手禁止 濡れた手で製品を触ってはいけません。感電の原因になります。	
 手を挟まれないよう注意 うっかりすると、ドア、挿入口などで手を挟まれ、ケガの原因になります。		
 損害注意 機器に損害を与える可能性があります。		

家電製品の本体や取扱説明書にある、警告図記号(マーク)や説明文などをよく読んで、正しくお使いください。

■ 輸送や設置の際の取扱に関する警告・注意

⚠ 注意



損害注意

輸送ボルトは、専門業者が洗濯機に取り付け／取り外しをしてください。



損害注意

洗濯機は慎重に取り扱ってください。持ち上げる際は、各突出部を持たないでください。運搬中、機械のドアをハンドルとして使用することはできません。



損害注意

製品に付属している新しいホースセットを使用し、古いホースセットは再利用しないでください。



感電注意

電源電圧と周波数は、洗濯機の電源電圧・周波数と同じになるように注意してください。

※本機は50Hz専用です。



注意

溜まった水が洗濯機から漏れることがあります。



指のケガに注意

手をドラム内に入れないでください。



損害注意

洗濯機が損傷する可能性がある為すべての梱包材と輸送用ボルトを操作前に外してください。



アース接続

漏電時の感電の恐れがあるため、必ずアース線を取り付けてください。(販売店・サービスセンターにご依頼ください。)



風呂、シャワー室での使用禁止

洗濯機は湿度の高い場所に設置しないでください。



発火注意

安全を確保するため、電源コードのプラグは接地された3極ソケットに挿入する必要があります。慎重に確認し、ソケットが適切かつ確実に接地されていることを確認してください。



注意

雑音や映像の乱れの原因になる場合があるためラジオやテレビの近くに置かないようにしてください。



衣類を最初に洗濯する前に、洗濯機に何も入れずに1サイクル動かしてください。

⚠ 警告



損害注意

製品は、ロック可能なドア、引き戸、または洗濯機の反対側にヒンジがあるドアの後ろに設置しないでください。



警告

水と電気機器は、製造業者の指示および地域の安全規制に従って、資格のある専門技術者が接続してください。



水ぬれ禁止

雨、直射日光、その他の気象要素にさらさないでください。凍結する可能性があります。



損害注意

電源コードや製品を引っ張って本機のプラグを抜かないでください。



指のケガに注意

移動するときは、ノブや洗剤の引き出しを持ち、洗濯機を持ち上げないでください。輸送中は、台車に乗せないでください。2人で洗濯機を持ち上げることをお勧めします。

安全上のご注意

必ずお守りください

■ お子様をケガや、事故から守るために

⚠ 警告



接触禁止

6歳未満のお子様は、常に保護責任者の監督のもと、製品に近づかないようにしてください。お子様が製品で遊ばないようにしてください。



警告

お子様やペットが誤ってドラム内に入らないよう、踏み台などを近くにおかないようにしてください。使用時以外は必ず電源プラグを抜いてください。



警告

保護責任者の監督なしで、お子様だけで、本製品のお手入れや、メンテナンスをさせてはいけません。



警告

ペットやお子様は洗濯機に入り込む可能性があります。窒息、感電、けがの危険がありますので、操作する前には必ず中を確認してください。

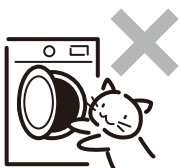

警告

お子様が洗剤を誤飲した場合は、直ちに医師に相談してください。



接触禁止

梱包材は危険です。すべての梱包材(ビニール袋、フォームなど)はお子様に触らないようにしてください。



⚠ 注意



注意

操作に不安がある方や、お子様が取り扱う場合は、製品の使用方法が分かる保護者と一緒に行うか、事前に使用方法を確認し、保護者の了解のもとで使用してください。



注意

洗剤が誤って目に入った場合は、ぬるま湯で目をすすぎ、病院に連絡し指示に従ってください。



注意

お子様が誤ってドラム内に入らないよう、常にドラムのドアは閉めてください。



注意

運転中はガラス扉が非常に熱くなることがあります。お子様やペットが製品に近づかないようにしてください。



注意

洗剤や、柔軟剤などは、お子様の手の届かない場所に保管してください。



洗濯機ご使用時における注意点

警告



ぬれ手禁止

洗濯機の定格電流よりも低い定格電流のソケットは使用しないでください。濡れた手で電源プラグを抜かないでください。

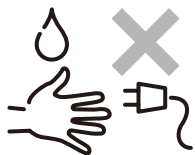

警告

この洗濯機は屋内専用です。固定されていない船内などで使用することはできません。



感電注意

洗濯機は、爆発性ガスや腐食性ガスのある部屋だけでなく、浴室や湿気の多い部屋には設置しないでください。



損害注意

すべてのポケットが空になっていることを確認してください。製品を使用する前に、ライターやマッチなど、ポケットからすべての物を取り出してください。



損害注意

ドラム洗濯機専用の洗剤を使用してください。粉せっけん・重曹・(予約時の)液体せっけんは、固まりやすいので使用しないでください。



損害注意

大小にかかわらず、カーペットの洗浄は禁止されています。



感電注意

延長コードやマルチソケット、たこ足配線で電源に接続しないでください。

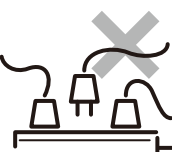

警告

可燃性および爆発性または有毒な溶剤は禁止されています。ガソリンやアルコールなどは洗剤として使用しないでください。



損害注意

洗濯中は手動で水を補充しないでください。

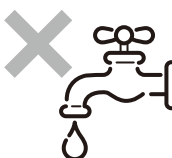

損害注意

洗濯機の上に乗ったりドアに寄りかからないでください。



注意



損害注意

硬貨、ブローチ、釘、ねじ、石などの鋭くて硬いものは、本機に重大な損傷を与える可能性があります。



高温注意

運転中は水温が上がり、高温の洗濯水を排水する場合があります。火傷に注意してください。



注意

防水性のある衣類などは洗わないでください。振動や偏りの原因になります。(レインコート、スキーウェア、おむつカバー、サウナスーツ、防水カバーなど)



注意

柔軟仕上げ剤、または同様の製品は、指示どおりに使用してください。



注意

ドアを開ける前に、ドラム内の水が排水されているかどうかを確認してください。水が見える場合はドアを開けないでください。



注意

単一の給水バルブを備えた冷水蛇口にのみ接続できます。※給湯には接続しないで下さい。

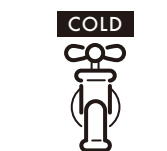

注意

過度の力でドアを閉めないでください。ドアが閉まらない場合は、衣服の入れ過ぎや片寄りがないかどうか確認してください。また、過度の力でドアを上から押し開閉すると、ドアヒンジやドアが破損する場合があります。



安全上のご注意

必ずお守りください

洗濯機ご使用時における注意点

警告



破裂注意

発泡ゴム(ラテックスフォーム)、シャワーキャップ、防水テキスタイル、ゴムで裏打ちされた物品、発泡ゴムパッドが付いた衣服または枕などのアイテム、布団の綿などのポリプロピレン繊維製品、スポンジなどの樹脂製品は、洗濯機で洗わないでください。



発火注意

アロマオイル・アルコールが付いた衣類は、洗濯機などの熱で、自然発火することがありますので絶対に洗濯機で洗濯しないでください。製品が暖かくなり、オイルの酸化反応を引き起こし熱が発生します。オイルが付いた洗濯物を積み重ねたり、入れたままにすると、熱が逃げられず、火災の原因になります。



注意



注意

植物油や食用油、ベンジン、シンナー、ガソリンなどを含む生地、または美容オイルやヘアケア製品で汚れた生地を洗濯する場合は、洗濯機に入れる前に、洗剤をいれたお湯で洗うと、危険性が軽減されますが、必ずしも安全ではありません。洗濯機の使用は避けてください。



注意

洗濯機が完全に停止するまで時間がかります。



注意

プログラム完了後、ドアロックが解除され、開くまでしばらく時間がかります。洗濯終了後は、水栓を止め(バルブを閉め)、電源をOFFにしてください。



警告



警告

衣服を洗った後は、すぐ水栓と電源を切ることが忘れないでください。



※給水ホースの劣化及び地震、その他災害によりホースが外れ、水漏れの可能性があります。



警告

電源コードが損傷している場合は、危険を回避するために、製造業者、サービス業者、または同様の有資格者が交換する必要があります。



電源プラグを抜く

クリーニングまたはメンテナンスの前には、電源を抜き、水道の蛇口を閉めてください。

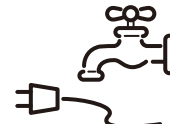

警告

5年以上ご使用されると、水栓が経年劣化を起こし破損し、水もれを起こす危険があります。



注意



注意

洗剤が付着した場合は固く絞った布で素早くふき取ってください。



注意

本製品を設置した場所を清潔に保ってください。害虫などによる損害は保証の対象外となります。



注意

長期旅行などで留守にする場合は止水栓(元水栓)を止めてください。

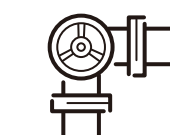

故障が発生した場合は、洗濯機の電源を切り、水道の蛇口を閉じて、製品を触らない様にしてください。

すぐにカスタマーサービスセンターに連絡し、修理の場合は純正のスペアパーツのみを使用してください。

これらの指示に従わないと、洗濯機の安全性が損なわれる可能性があります。

ご使用前に

■ 各部の名称と付属品

本体各部の名称

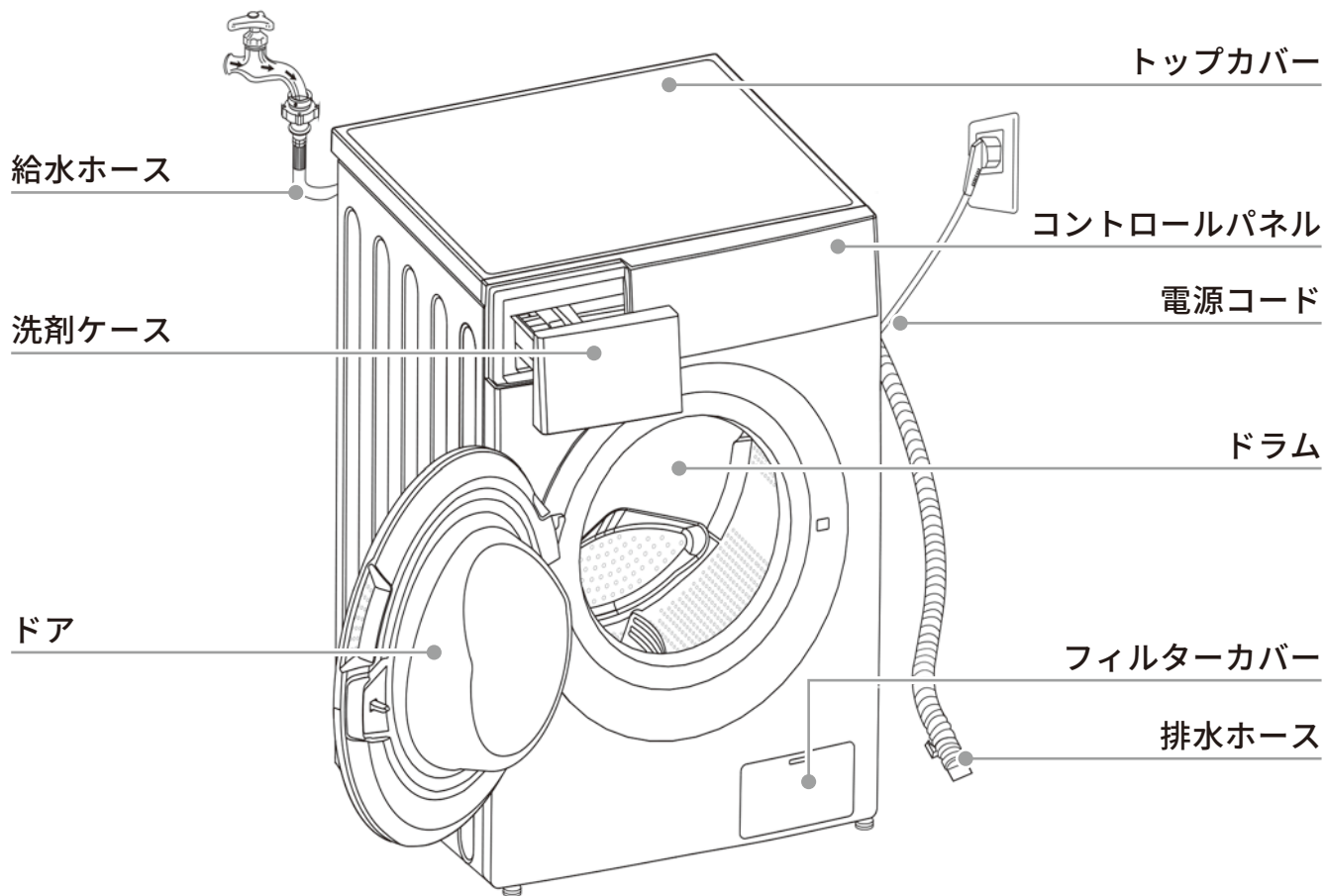

Note!

製品の写真はイメージです。機種によって異なる場合があります。
実際の製品を参考にしてください。

付属品

カバーキャップ x 4

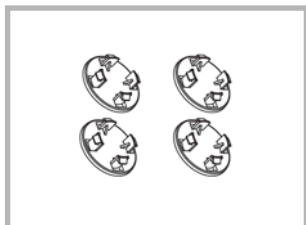

冷水用給水ホース x 1

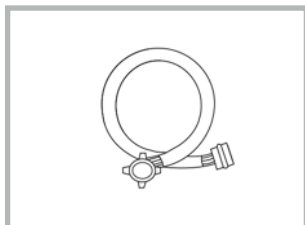

取扱説明書 x 1



ご使用前に

■ 設置の確認

洗濯機の開梱

洗濯機を開梱し、輸送中の損傷がないか確認してください。

付属品を含めて全てのアイテムが入っていることを確認してください。

洗濯機に損傷がある場合や付属品が不足している場合は、すぐに販売店に連絡してください。(→サービスセンター p.36)

梱包材の処分

梱包材は小さいお子様の手の届かない場所で開梱・分別してください。小さいお子様には大変危険です。

処分する際はお住まいの地域の分別方法に従い、適切に廃棄してください。

他の日常生活ゴミと一緒に梱包材を捨てないでください。

輸送用ボルトの取り外し



この洗濯機を使用する前に、輸送用ボルトを背面から取り外す必要があります。

次の手順に従ってボルトを取り外してください。

1 4つのボルトをスパナで緩めます。



2 ゴム部分を含めたボルトを外します。

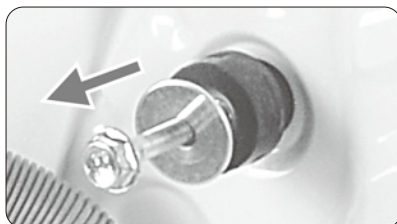

3 カバーキャップを使用し穴をふさいでください。

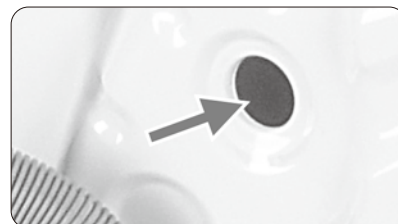

外した輸送用ボルトは、お引越しの際などに必要です。大切に保管してください。

注意

設置場所

洗濯機を設置する際は、次のような場所を選定してください。

- 強く、乾燥した、水平な場所(コンクリート床、タイル床、床下補強済)
水平でない場合は、「アジャスターの調整」を参照し平にしてください。
- 十分な換気が可能な場所
- 室温が0℃以上の場所

直射日光を避けてください。

石炭やガスなどの熱源から遠ざけてください。

洗濯機を電源コードの上に置かないようにしてください。

洗濯機をカーペットの上に設置しないでください。



注意

アジャスターの調整

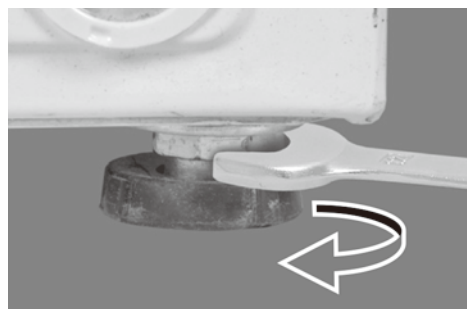

1 ナットを緩めます。

2 足が床に達するまで足を回します。

3 脚を調整し、スパナでナットをロックします。
機械が水平で安定していることを確認してください。



4つの脚すべてのナットをしっかりとねじ込み、完全にロックされるよう閉めてください。

設置やメンテナンスは
専門作業員が行います。
サービスセンターまで
お問い合わせください。



■ 洗濯できない衣類

以下の衣類は洗濯できません！



- 洗濯機の故障の原因となることがあります。
- 衣類を傷めることがあります。

洗濯禁止マークが ついているもの

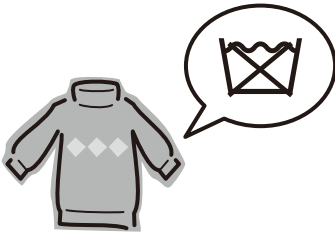

防水性のある衣類

レインコート、スキーウェア、
サウナスーツ、おむつカバー、
防水カバーなど

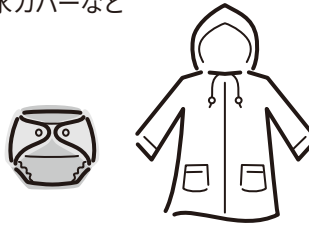

皮革製品

革ジャンパー、ベルトなど

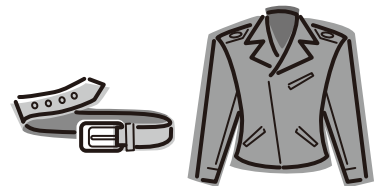

わたやウレタンを 使用したもの

座布団、枕など

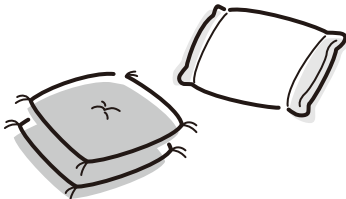

マット類

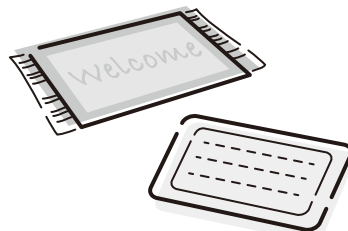

ペットの毛が付着 したもの



絹製品

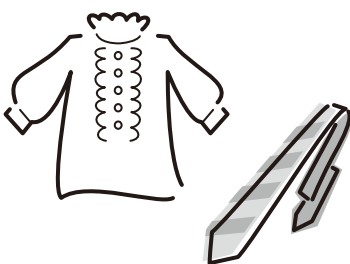

カーペット、ラグマット

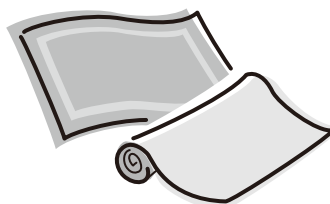

市販の洗濯補助具

洗濯ボール、ゴミ取りフィルターなど



洗濯ネットは必要に応じて
適切にお使いください。

ご使用の前に

■ コントロールパネル全体

On/Off(オン・オフ)ボタン

電源のON / OFFを行います。

Start / Pause (スタート・一時停止)ボタン

スタート／一時停止をする際に使用します。

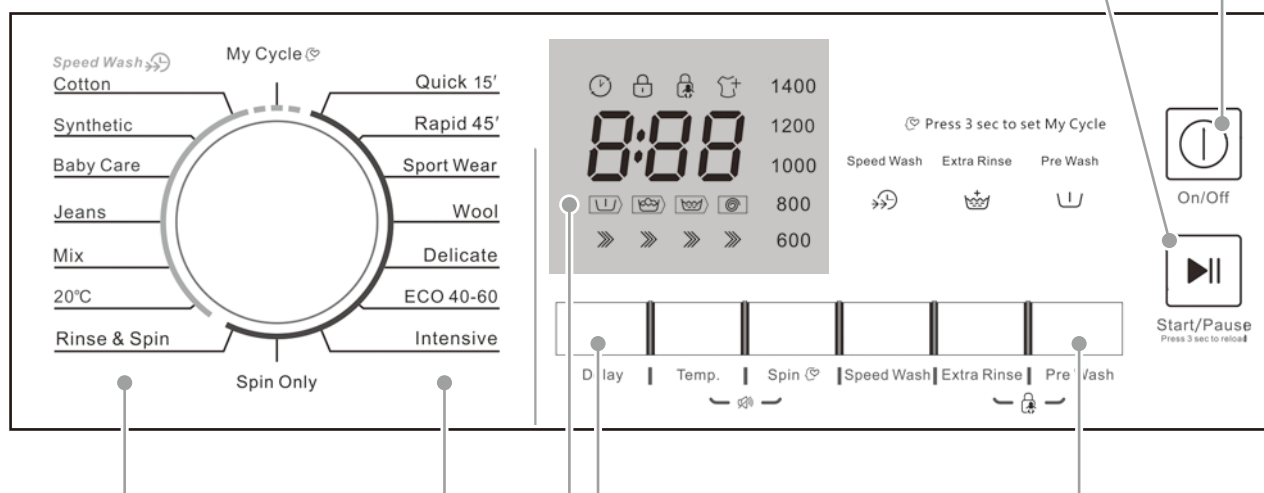

プログラムダイヤル

洗濯物の種類によって選択してください。
(→p.22～)

Option(オプション)ボタン

追加の機能や既定値の変更を行う際に使用します。オプションを選択した際にはランプが点灯します。

ディスプレイ

設定・残り時間・オプション・エラーコード／メッセージを表示します。サイクル実行中はONのままです。

Note!

製品の写真はイメージです。機種によって異なる場合があります。実際の製品を参考にしてください。

■ プログラムダイヤル

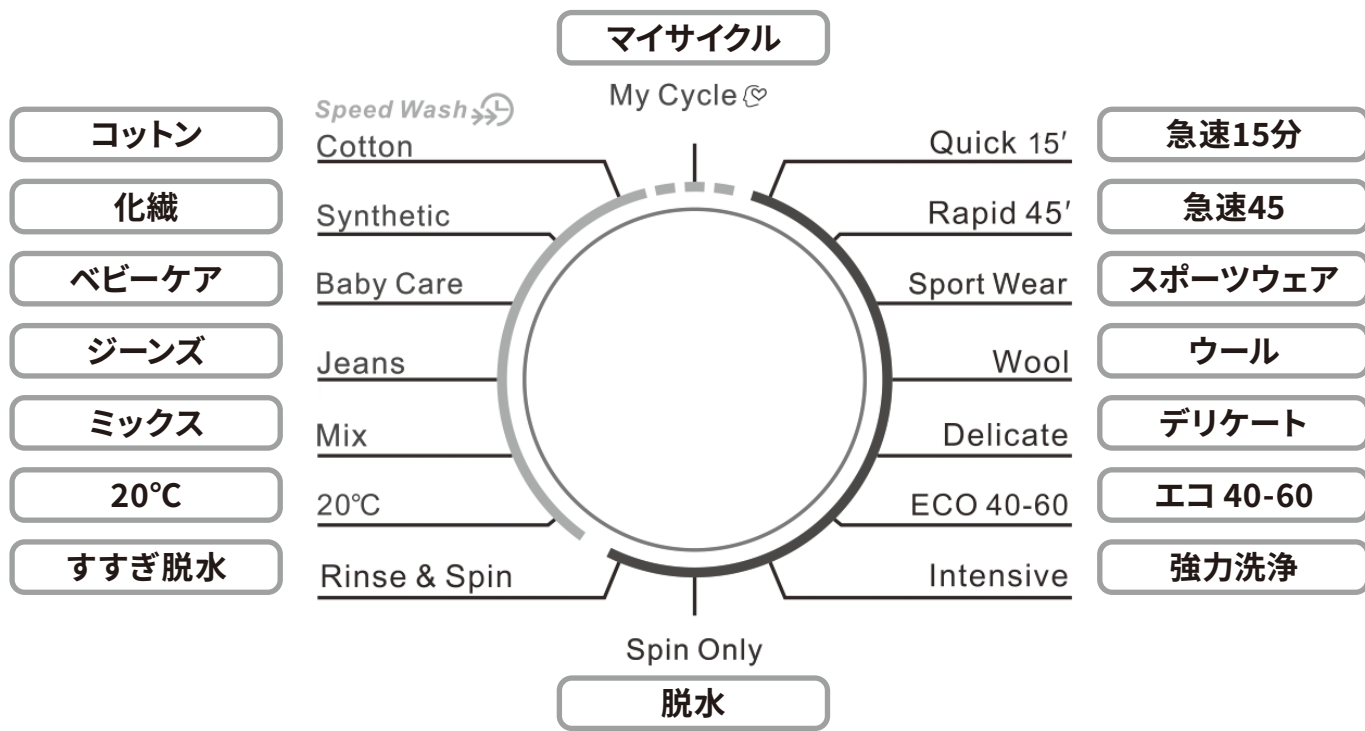

■ ディスプレイの表示

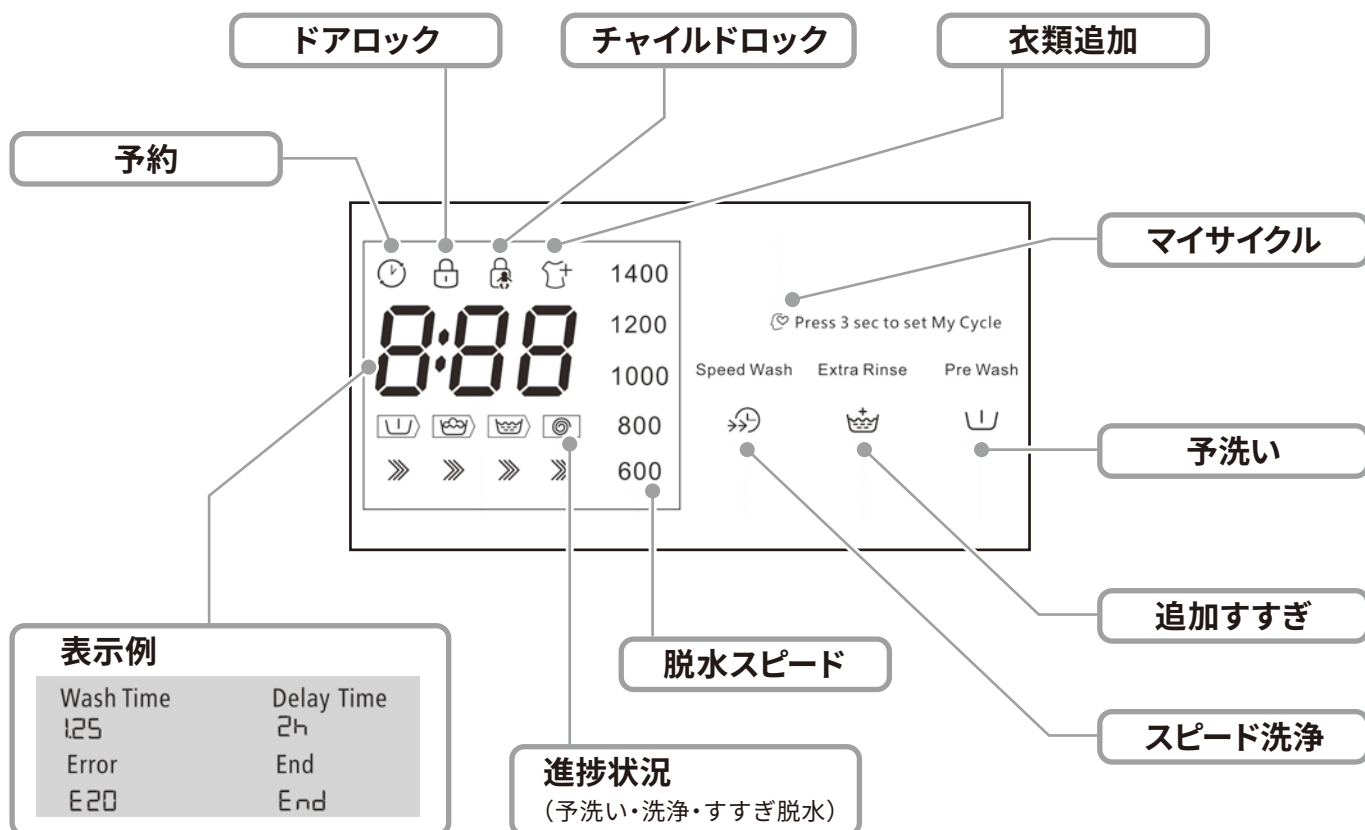

ご使用の前に

■ 洗剤の入れ方



解除ボタン

洗剤ケースを引き出すための解除ボタン



本洗いケース

本洗い用洗剤入れ



柔軟剤ケース

柔軟剤や液体糊などの洗浄添加剤入れ



予洗いケース

予洗い用洗剤

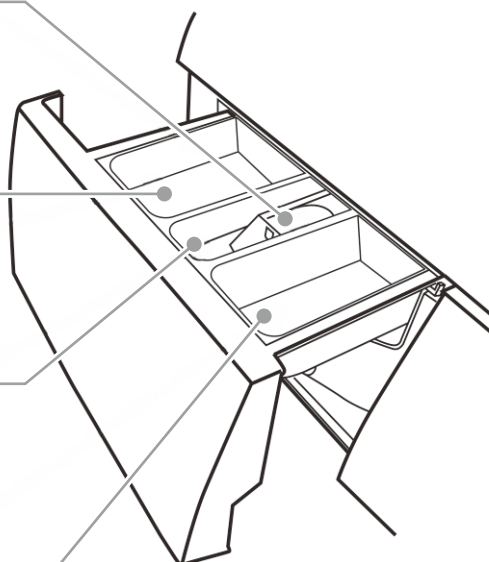

1 洗剤ケースを引き出します。

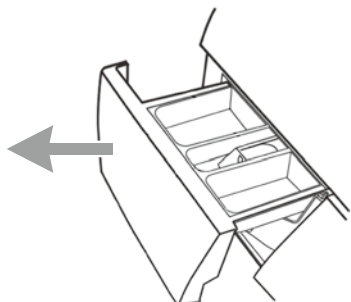

2 予洗いをする場合は、洗剤をケース **I** に入れます。

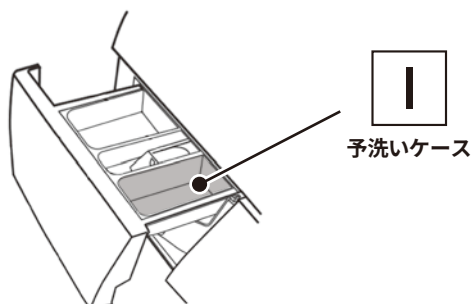

3 ケース **II** に、本洗い用洗剤を入れます。

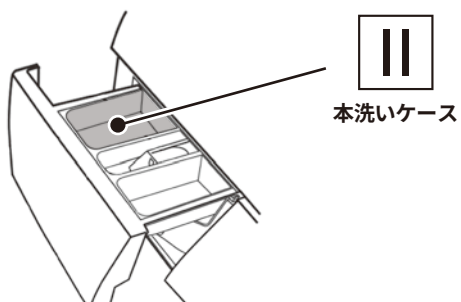

4 必要な場合は、柔軟剤をケースに入れます。

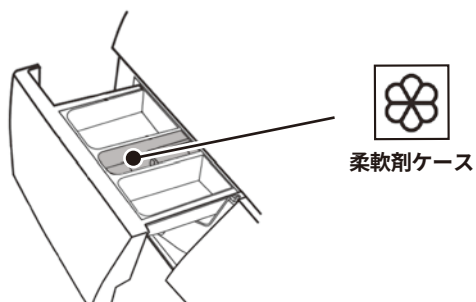



注意

- 予洗いを選擇する場合は「予洗いケース Ⅰ」に液体洗剤、「本洗いケース Ⅱ」に予洗い洗剤を入れてください。
- 凝固した洗剤や粘り気が強い洗剤、添加剤については、注水中に洗剤ケースの入り口が詰まり溢れることが無いよう、ケースに水が注がれる前に、少量の水で薄めることをお勧めします。
- より少ない水とエネルギー消費で最高の洗浄効果を得るために、洗浄温度に適した洗剤を選擇してください。

● 必須 ○ オプション

プログラム	Ⅰ 予洗い	Ⅱ 本洗い	柔軟剤
コットン	○	●	○
化繊	○	●	○
ベビーケア	○	●	○
ジーンズ	○	●	○
ミックス	○	●	○
20℃		●	○
すすぎ脱水			○
脱水			
強力洗浄		●	○
エコ 40-60		●	○
デリケート		●	○
ウール		●	○
スポーツウェア	○	●	○
急速45		●	○
急速15分		●	○

ご使用の前に

■ 洗剤の選び方

推奨液体洗剤	洗濯サイクル	洗濯温度	洗濯物と素材の種類
花王 アタックゼロ (Attack ZERO) ドラム式専用 	コットン ECO40-60ミックス ジーンズ 強力 化繊	冷水/20/30/40/60	綿または麻 リネン素材の洗濯物 合成繊維の洗濯物
花王 エマール 	ウール デリケート	20/30	デリケート素材 シルク レーヨン ウール



注意

ドラム式用液体洗剤のみご使用下さい。

■ 洗剤の量

- 洗剤のパッケージに書かれている使用量を参考にして、適量を入れてください。
- 通常洗濯時にドラムに入る水量は約20Lです。洗剤を投入する時は、お使いの洗剤パッケージの水量20L分の洗剤量を目安にしてください。(プログラムや洗濯物の量によって水量は変わります。)
*製品によっては、泡立ちしやすいものもあります。ご注意ください。
- 衣類の量が半分の場合は、水量20L分の洗剤量の1/2の量を目安にして入れてください。
- プッシュタイプ洗剤の場合、本機は国産メーカーの洗濯機よりドラムが小さいため、洗剤パッケージに書かれている使用量と異なる場合があります。
少ないプッシュ量の場合は水温を上げて洗濯することをお勧めします。
衣類の汚れがひどい場合は規定量より多めにプッシュして下さい。

洗剤の使用量にご注意してください

洗剤を入れ過ぎると



注意

洗剤を入れ過ぎると、泡が立ち過ぎてしまい、洗浄効果が薄れてしまいます。これは、泡がクッションの働きをし、ドラム式洗濯機の洗濯方法であるたたき洗いを軽減させてしまうからです。泡が立ち過ぎてしまい、洗剤ケースから泡があふれ出てしまうこともあるので、洗剤は入れ過ぎないでください。また、洗剤を入れ過ぎるとドラム内部に洗剤カスが残り、機械の故障の原因にもなります。

*流れ出た場合は、すぐに拭き取ってください。表面塗装の劣化の原因となります。

その他の注意事項



注意

- 洗濯機のドラム用クリーナーをご使用の際は、クリーナーによっては洗濯機の故障原因になる恐れがありますので、必ずドラム式に適したものが確認したうえで仕様書をよく読んでご使用ください。
- ワックス、ペンキ、ガソリン等、揮発性の液体が付着した衣類は、手洗い、陰干しを行った後に洗濯機をご使用ください。
- テレピン精油(マツ科植物の含油樹脂等)やベンゼンは使用しないでください。
- 予約タイマーオプションを設定した時は、液体洗剤を使用しないでください。
- 洗剤類は安全で湿気の少ない場所に保管してください。
- 幼児の手の届かない場所に保管してください。
- 予洗いプログラムで使用する場合は、液体洗剤のみを使用してください。
- 漂白剤や染色剤を使用するときは、家庭用洗濯機に適しているか確認してください。
- 洗濯量、汚れ具合に合わせて洗剤量を調整してください。
- 高濃度洗剤の場合は、水で少し薄めてご使用ください。洗剤ケースがつまり、水もれの原因になる場合があります。(容量を守り、正しくご使用ください。)



注意

粉末タイプ、固形タイプやジェルボールタイプの洗剤は、泡の立ち過ぎを防ぐため、使用しないでください。

ご使用前に

■ はじめて使う前に



初めて洗濯をする前に、以下の工程を行ってください。

1 洗濯機を起動し、洗濯物を入れずに洗う

1. 給水栓を開き、電源を入れます。
2. 洗剤ケースを引き出し、少量の洗剤を入れ、ふたを閉めます。
3. 「オン/オフ」ボタンを押します。
4. 「スポーツウェア」プログラムを選び、スタート/一時停止ボタンを押して始めます。

2 洗濯物を入れて洗う

1. 電源を接続し、水栓が正しく接続されているか確認し、完全に開きます。
2. 洗濯物を入れて洗剤と柔軟剤を入れます。
3. 「オン/オフ」ボタンを押し、最適なプログラムとオプション機能を選択します。
4. 「スタート/一時停止」ボタンを押して始めます。

使い方

洗濯前の確認

- 洗濯機の周囲温度が5～40℃の場所に設置してください。
0℃以下で使用すると、給排水系統が破損する恐れがあります。
- 洗濯する前に、洗濯ラベルと洗剤の使用説明書を確認してください。
洗濯機での洗濯に適した非発泡性または低発泡性の洗剤を使用してください。

衣類の準備

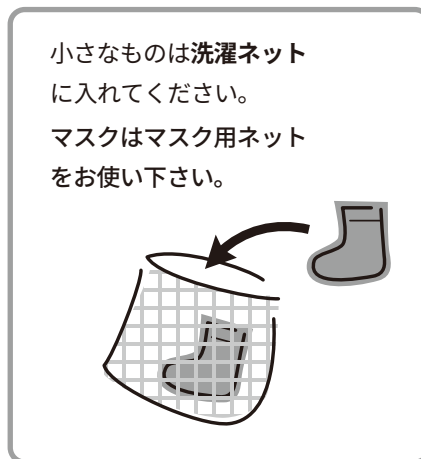
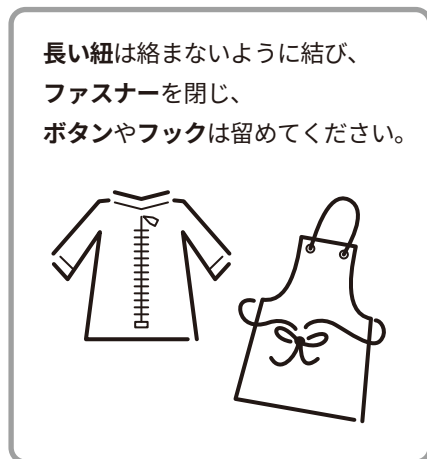
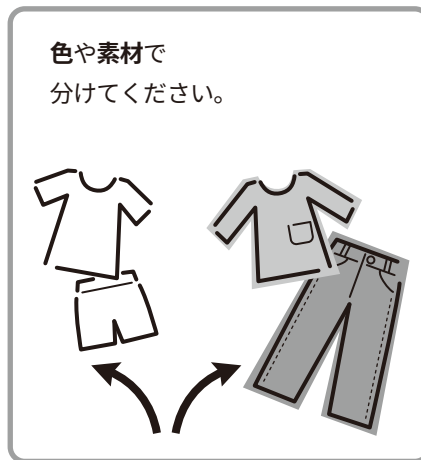

注意

- ワックス、オイル、塗料、ガソリン、アルコール、灯油、その他の可燃性物質などの可燃性または爆発性の物質で洗ったもの、または軽くたたいた衣類を洗濯または乾燥させないでください。
- 少量の衣類で洗濯を行うと、アンバランスシステムが作動し、バランスが崩れてアラームが発生する可能性があります。スムーズに脱水を行えるように、洗濯物に1つまたは2つの洗濯物を追加することをお勧めします。
- 洗濯ネット1つのみで脱水を行うと脱水時にアンバランスシステムが作動し、バランスが崩れてアラームが発生する可能性があります。スムーズに脱水を行えるように、バスタオル等を数枚追加することをお勧めします。

アンバランスシステムとは...



P.34

使い方

参考

洗濯表示早見表

 液温は95°Cを限度とし、洗濯機で洗濯ができる	 つり干しがよい
 液温は70°Cを限度とし、洗濯機で洗濯ができる	 日陰のつり干しがよい
 液温は60°Cを限度とし、洗濯機で洗濯ができる	 ぬれつり干しがよい
 液温は60°Cを限度とし、洗濯機で弱い洗濯ができる	 日陰のぬれつり干しがよい
 液温は50°Cを限度とし、洗濯機で洗濯ができる	 平干しがよい
 液温は50°Cを限度とし、洗濯機で弱い洗濯ができる	 日陰の平干しがよい
 液温は40°Cを限度とし、洗濯機で洗濯ができる	 ぬれ平干しがよい
 液温は40°Cを限度とし、洗濯機で弱い洗濯ができる	 日陰のぬれ平干しがよい
 液温は40°Cを限度とし、洗濯機で非常に弱い洗濯ができる	 底面温度200°Cを限度としてアイロン仕上げができる
 液温は30°Cを限度とし、洗濯機で洗濯ができる	 底面温度150°Cを限度としてアイロン仕上げができる
 液温は30°Cを限度とし、洗濯機で弱い洗濯ができる	 底面温度110°Cを限度としてアイロン仕上げができる
 液温は30°Cを限度とし、洗濯機で非常に弱い洗濯ができる	 アイロン仕上げ禁止
 液温は40°Cを限度とし、手洗いができる	 パークロロエチレン及び石油系溶剤によるドライクリーニングができる
 家庭での洗濯禁止	 パークロロエチレン及び石油系溶剤による弱いドライクリーニングができる
 塩素系及び酸素系の漂白剤を使用して漂白ができる	 石油系溶剤によるドライクリーニングができる
 酸素系漂白剤の使用はできるが、塩素系漂白剤は使用禁止	 石油系溶剤による弱いドライクリーニングができる
 塩素系及び酸素系漂白剤の使用禁止	 ドライクリーニング禁止
 タンブル乾燥ができる (排気温度上限80°C)	 ウエットクリーニングができる
 低い温度でのタンブル乾燥 ができる (排気温度上限60°C)	 弱い操作によるウエットクリーニングができる
 タンブル乾燥禁止	 非常に弱い操作によるウエットクリーニングができる
	 ウエットクリーニング禁止

■ プログラムの選択

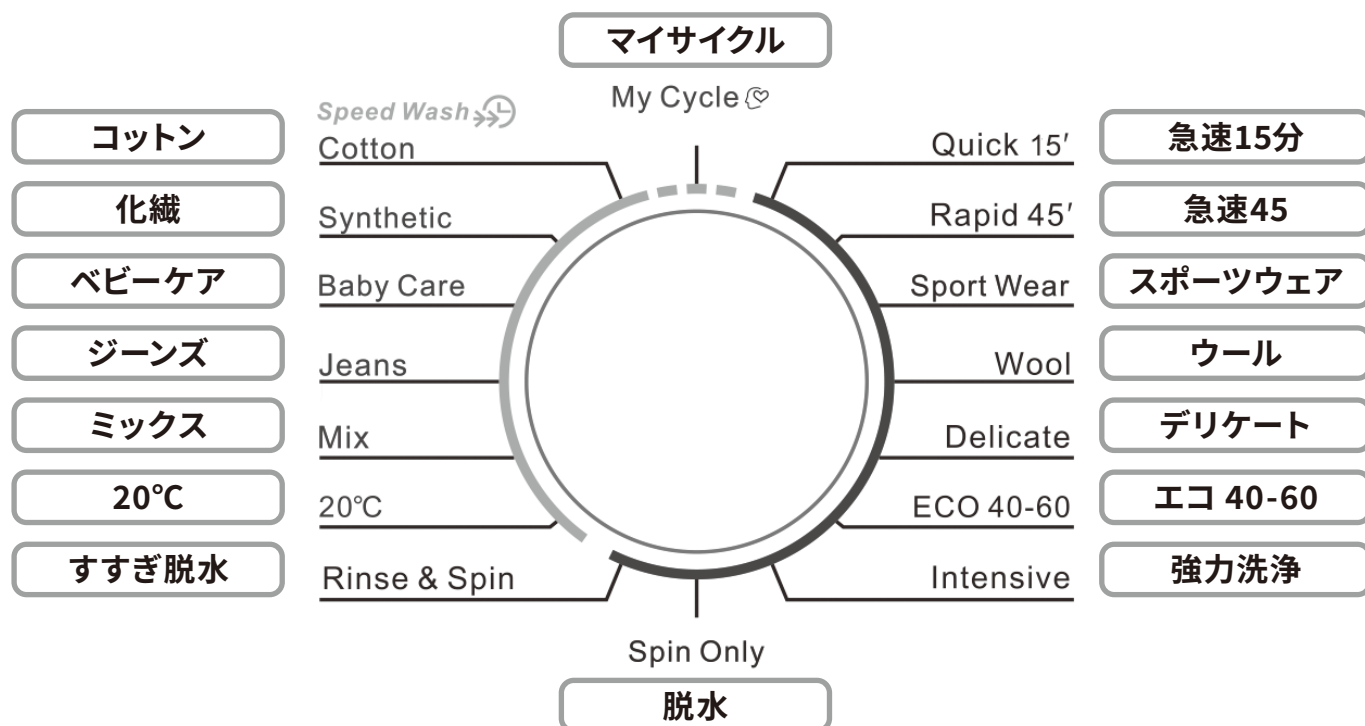

適切な洗濯プログラムは、次の洗濯温度表と組み合わせて、洗濯する衣類の種類、量、および汚れに応じて選んでください。
一般に、温度が高いほど、汚れは落ちますが電力の消費は大きくなります。





温度	衣類の種類・量・汚れの状態
90°C	汚れがひどい、真っ白な綿または麻 (例: テーブルクロス、タオル、シーツ等)
60°C	何回か洗濯した麻、綿、および色落ちしない化繊衣類 (例: シャツ、パジャマ、やや落ち着いた白い麻や綿(例: 下着))
40°C・30°C・20°C・冷水	汚れた一般的な生地類 (例: 化繊・ウール)

使い方

■ プログラム一覧

洗濯物の種類に応じてプログラムが用意されています。

プログラム	洗濯物の種類	特長	最大容量 9 kg	温度 (既定/最高)	回転速度 (既定/最高)	所要時間 (初期設定)	オプション設定			
							予約タイマー 	予洗い 	追加すすぎ 	スピード洗浄 
Cotton コットン	日常使用の綿製品 ベッドシーツ、キルトカバー、枕カバー、ガウン、下着など 	毎日洗濯可能な衣類を洗えます。洗濯時間は非常に長く、非常に強い洗浄力があります。	9.0	40/90	1400/1400	3:39	●	●	●	●
Synthetic 化繊	化繊衣類 シャツ、コート、混紡など 	とても繊細な服を洗えます。「Cotton」に比べて時間が短く、洗浄も優しくなります。カーテンとレース類は必ず「Synthetic」を選択してください。ニット繊維の洗浄は、緩やかな織物は泡が立ちやすいため洗剤量を減らしてください。	4.5	40/60	1200/1200	3:17	●	●	●	●
Baby Care ベビーケア ※ドラム半分以下	乳幼児用衣類 	赤ちゃんの服を洗えます。赤ちゃんの服がより清潔になり、すすぎ性能が向上するため赤ちゃんの皮膚が保護されます。	4.5	60/90	800/1200	1:42	●	●	●	●
Jeans ジーンズ ※ドラム半分	ジーンズ 	ジーンズの洗浄用に特別に設計されたプログラムです。	5.0	30/90	1000/1200	1:35	●	●	●	●
Mix ミックス ※ドラム半分以下	綿の日常服 シャツ、枕カバー、バスローブ、下着など 	より多くの時間と強力な洗浄を必要とする、丈夫な服を洗えます。	4.5	40/90	800/1400	1:20	●	●	●	●
20°C 20°C ※ドラム半分	水洗いしたい衣類	水洗いを行います。	5.0	20/20	1000/1200	1:01	●	-	●	●
Rinse & Spin すすぎ脱水 ※ドラム半分	洗浄を必要としない洗濯物	すすぎと脱水のみ。	5.0	-	1000/1400	0:20	●	-	●	-
Spin Only 脱水 ※ドラム半分	洗浄、すすぎを必要としない洗濯物	脱水のみ。洗剤混じりの水やすすぎ水は脱水前に排出してください。	5.0	-	1000/1400	0:12	●	-	-	-

プログラム	洗濯物の種類	特長	最大容量 9 kg	温度 (既定/最高)	回転速度 (既定/最高)	所要時間 (初期設定)	オプション設定			
							予約タイマー 🕒	予洗い 👕	追加すすぎ 👑	スピード洗浄 🌀
Quick 15' 急速15分	急速 軽い汚れの衣類	汚れの少ない衣服をすばやく洗うのに適しています。洗浄する製品のラベルに合わせて適切な洗浄温度を選択してください。また、ウール織物には適切な洗剤を選択する必要があります。	2.0	冷水/30	800/800	0:15	●	-	-	-
Rapid 45' 急速45	※目安量： Tシャツ2枚 下着2枚 程度		2.0	40/60	800/1400	0:45	●	-	-	-
Sport Wear スポーツウェア ※ドラム半分	スポーツウェア 	スポーツ用の衣類の洗濯に選択してください。	4.5	20/40	800/1400	0:45	●	-	●	-
Wool ウール	ウール 洗濯機洗い可のウール  ※目安量： 1～2枚 程度	「洗濯機洗い可」のラベルが付いたウール製品を洗浄できます。洗浄する製品のラベルに合わせて適切な洗浄温度を選択してください。また、ウール織物には適切な洗剤を選択する必要があります。	2.0	40/40	600/800	1:07	●	●	●	-
Delicate デリケート ※ドラム半分以下	繊細な素材の衣類 	繊細な洋服の洗濯に最適です。「Synthetic」に比べ、洗浄力が弱く、回転数が少ないので、優しく洗えます。洗浄する製品のラベルに合わせて適切な洗浄温度を選択してください。また、ウール織物には適切な洗剤を選択する必要があります。	4.0	30/30	600/600	0:50	●	-	●	-
Eco 40-60 エコ 40-60	ダウンコート、羽毛製品 表示マーク40°C、 表示マーク60°C の衣類 	このプログラムは、ダウンコート等の羽毛製品に使用できます。40°Cの水で(変更不可)洗います。	9.0	-	1400/1400	3:41	●	-	-	-
Intensive 強力洗浄 ※ドラム半分以下	汚れがひどい衣類 	洗浄効果を高めるため、洗濯時間を長くします。	4.5	40/60	800/1400	3:48	●	-	-	-
My Cycle マイサイクル	よく使うプログラムを記憶するためのお気に入りプログラム。初期の設定サイクルはコットンです。ご希望のプログラムにダイヤルを回し、オプション設定後、Spin脱水速度ボタンを3秒長押しして設定します。									



注意

- 洗濯物の種類、量、汚れに応じて、以下の洗濯温度表と組み合わせて、適切なプログラムを選択してください。
- 本機の動作中に停電等により電源が遮断された場合は、選択したプログラムがメモリに保存されます。電源が復旧すると洗濯機はプログラムの続きから洗浄を開始します。
- この表の数字は、目安になります。実際は、上記の表のとは異なる場合があります。

使い方

コントロールパネル

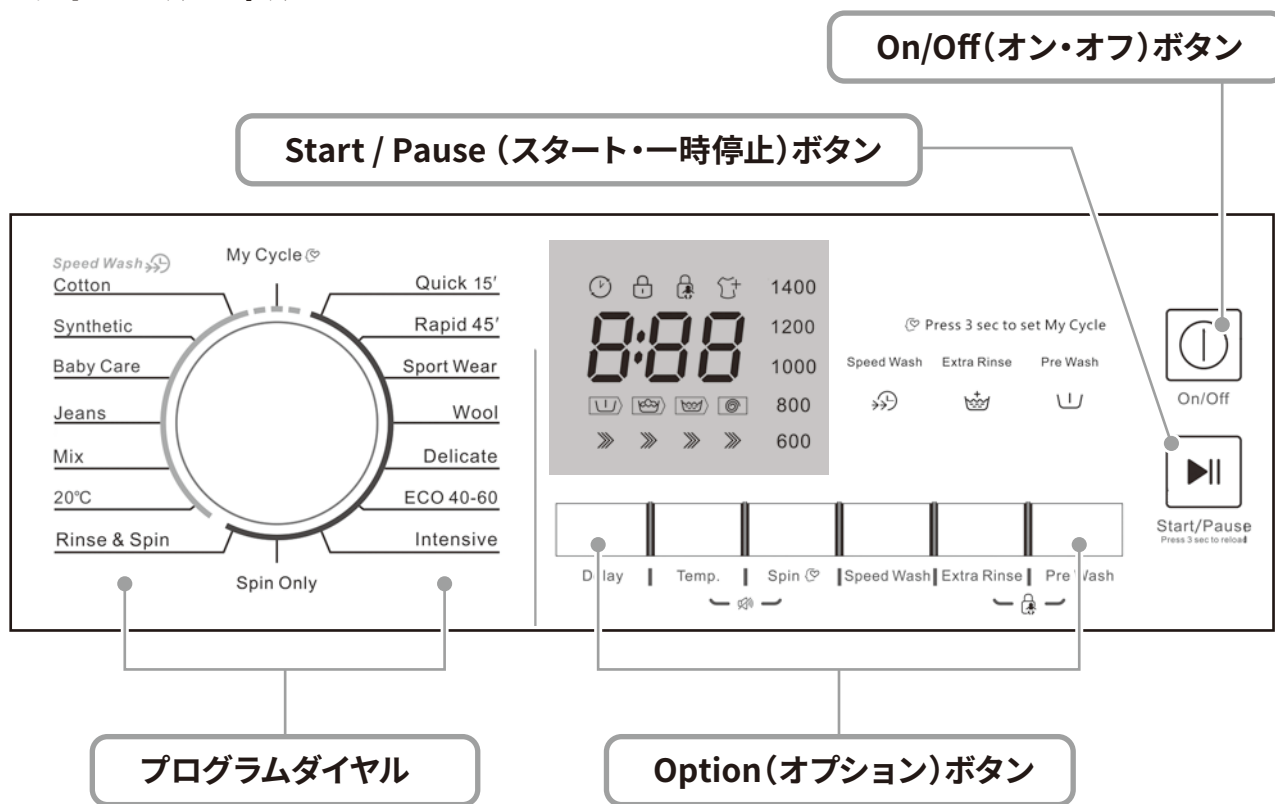

■ 衣類の準備

1 衣類の洗濯表示を確認して仕分けをする

2 ポケットの中を空にしてボタンやファスナーを閉める

➔ P.19 「洗濯前の確認」をよく読んで、
素材に適した洗い方をしてください。

■ 洗濯する

1 プラグを差し込む

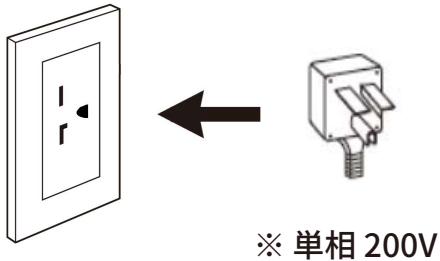

2 水栓を開ける

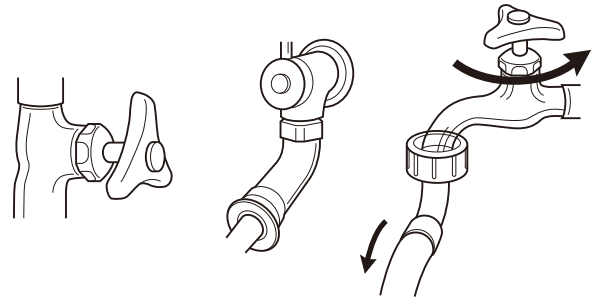

3 洗濯物を入れ、下から持ち上げるようにしてドアを閉める

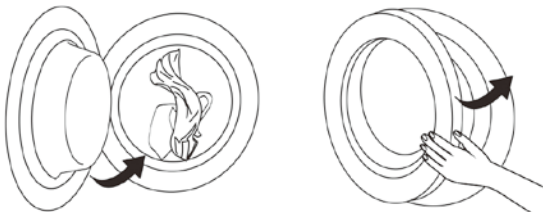

上から押さえ付けて閉じると、破損するおそれがあります。

4 洗剤を入れる

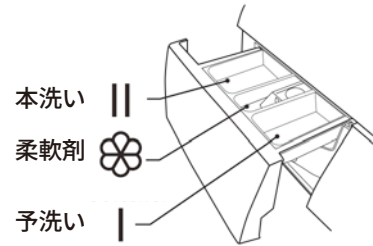

予洗いをする場合は、洗剤をケース 1 に入れてください。

5 On/Offボタンを押して電源を入れる



6 プログラムを選択する

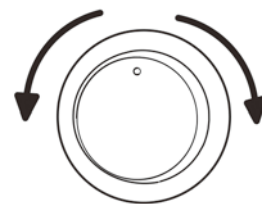

プログラムの設定 p.21

7 既存の設定を変更したい場合はオプションを設定しなおす

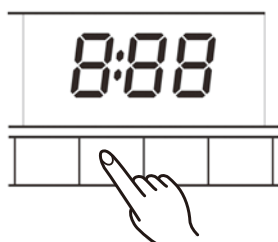

オプションの設定
p.27

8 スタート/一時停止ボタンを押してスタートする

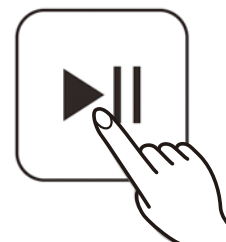

使い方

■ 洗濯が終わると

- 1** ブザーが鳴り、
「End」の文字が表示される

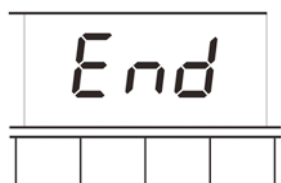

- 2** 給水栓を閉じる

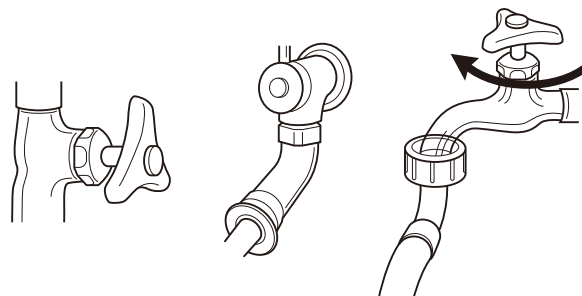

- 3** On/Offボタンを押して、電源を切る



洗濯が終わったら
ドラム内に放置せず
できるだけ早く
干しましょう



機能とオプション

■ オプションボタンについて

既存のプログラムを、用途に合わせて変更することができます。

Delay

Delay
予約



本機の動作中に電源が切れた場合は、メモリーに選択したプログラムが保存されます。電源が入るとプログラムは続きから実行されます。

予約設定

1 プログラムを選択します。



2 予約ボタンを押して時間を選択します。
(予約時間は0~24時間です)

Delay

3 [START/一時停止]ボタンを押して、予約を設定します。



予約のキャンセル

表示が0HになるまでDelayボタンを押します。(プログラムを開始する前に押してください。)

プログラムがすでに開始されている場合は、プログラムダイヤルをオフにしてプログラムをリセットしてください。



Pre Wash
予洗い

予洗いオプションは、本洗いの前に余洗いをを行い、衣服の表面に浮かぶほこりなどを洗うのに適しています。使用の際は、ケース **I** に液体洗剤、ケース **II** に粉末洗剤を入れてください。



Speed wash
スピード洗淨

洗淨時間を短縮します。



Extra Rinse
追加すすぎ

すすぎを追加できます。



My Cycle
マイサイクル

頻繁に使用するプログラムを記憶させます。
プログラムを選択してオプションを設定し、洗濯を始める前にSpinを3秒押します。規定値はコットンに設定されています。

マイサイクルの設定 p.32

Temp.

Temp.
温度調整

ボタンを押して温度を調節します。
(低温、20°C、30°C、40°C、60°C、90°C)

Spin

Spin
回転速度調整

ボタンを押し、回転速度を調整します。
0-600-800-1000-1200-1400

機能とオプション



Reload 追加

1 [START/一時停止]を3秒間押します。ドラムの回転が止まるまで待ちます。



2 ドアロックのロックが解除されます。



3 衣類を追加したらドアを閉め、[START/一時停止]を押し再開します。



Child Lock チャイルドロック

子供による誤操作を防ぎます。

チャイルドロックの設定

ブザーが鳴るまで[Extra Rinse]と[Pre Wash]を3秒間長押しします。



注意

- チャイルドロックが作動してプログラムが起動すると、チャイルドロック表示ランプが点灯し、CLとディスプレイの残り時間が0.5秒おきに交互に表示されます。

- 他のボタンを押すと、チャイルドロック表示ランプが3秒間点滅します。プログラムが終了すると、CLとENDが0.5秒おきに10秒間交互に点灯し、チャイルドロック表示ライトが3秒間点滅します。

チャイルドロックの解除

2つのボタンを長押ししてください。電源をオフにすると、プログラムは終了します。

- 「チャイルドロック」は、電源ボタンとチャイルドロックボタンを除くすべてのボタンをロックします。プログラムを選択して洗濯を開始する前に、チャイルドロックを解除してください。



Mute the buzzer ブザーオフ



ブザー機能をミュートすると、音が鳴らなくなります。

注意

ブザーオフの設定

1 プログラムを選択します。

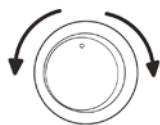

2 [Temp]と[Spin]を同時に3秒長押しするとブザー機能をミュートできます。

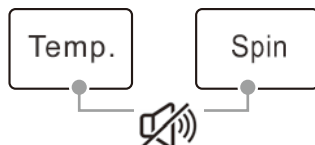

ブザーオフの解除

ブザー機能を作動させるには、ボタンをもう一度3秒間押します。設定は次にリセットするまで維持されます。

泡除去機能

洗剤が多すぎると過剰な泡が発生し、洗浄効果とすすぎ効果に影響します。

プログラムは自動的に検知され、過剰な気泡が確認された場合、気泡除去プログラムが自動的に追加されて気泡が除去されます。



My Cycle マイサイクル

頻繁に使用するプログラムを記憶させます。

プログラムを選択してオプションを設定し、洗濯を始める前にSpinを3秒押しします。既定値はコットンに設定されています。

1 プログラムを選択します。



2 オプションを設定します。

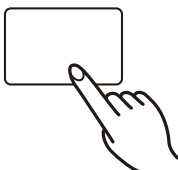

3 洗濯を始める前に[Spin]を3秒長押しすると、設定がマイサイクルに設定されます。

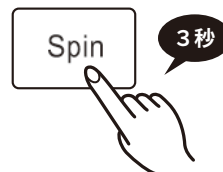

たとえば...



うちの子、毎日のようにサッカー部のユニフォームを汚してくるのよね...

簡単にお洗濯できるように設定したいなあ...

1 プログラム **スポーツウェア** を選択します。



2 「温度調整」など、お好みのオプションを設定します。

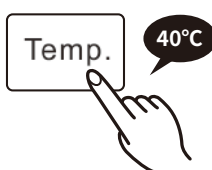

3 洗濯を始める前に[Spin]を3秒長押しすると、この設定がマイサイクルに設定されます。

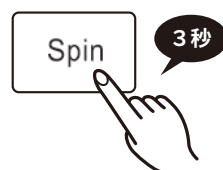

設定した「マイサイクル」で洗濯するには

1 プログラム **マイサイクル** を選択します。

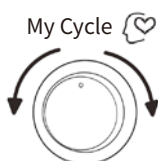

2 スタート/一時停止ボタンを押して、スタートします。

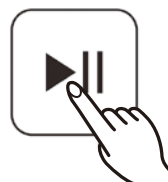

お手入れ

よりよい状態を保ち、長くお使い頂くために、定期的にクリーニングを行ってください。



お手入れを始める前に、電源を切ってください。
(可能な場合は、電源プラグを抜き、給水栓を閉じてください。)



洗濯機が損傷したり、有毒ガスが発生したり爆発したりすることを避けるために、
溶剤は禁止されています。

- 洗濯機に水をかけたり洗ったりしないでください。
- 洗濯機の洗浄に、においと成分を含む洗剤を使用することは禁止されています。

■ 各部の清掃のしかた

洗濯機表面の清掃とメンテナンス

洗濯機の適切なメンテナンスにより、製品の寿命を延ばすことができます。
表面は、必要に応じて、薄めた非研磨剤の中性洗剤で洗浄することができます。
水が溢れた場合は、濡れた布ですぐに拭き取ってください。
キャビネットに鋭利な物をぶつけないでください。



ギ酸およびその希釈溶媒または同等のものは禁止されています。

注意

ドラム内部の清掃

洗濯槽内部の水アカ、カビ、皮脂、汚れが付着するため、1ヶ月に1度は液体洗濯槽クリーナーの
洗浄をおすすめいたします。コットンプログラムでご使用下さい。
クリーナーの使用量に関しては、クリーナーの容器にある指示に従ってください。



ドラムを掃除している間は、洗濯物は必ず取り出してください。

注意

ドア部分の清掃

洗濯するたびにドアガラスとパッキンをクリーニングし糸くずや汚れを取り除いてください。
汚れが溜まると水漏れの原因になる場合があります。
引っかかっているコインやボタンなどは洗濯後パッキンから取り除いてください。
ドアパッキンとガラスは少なくとも月に1回清掃してください。



洗剤ケースの清掃

- 1** 洗剤ケースを開け、中の柔軟剤ケースカバー上の
を矢印の方向へ押し下げます。

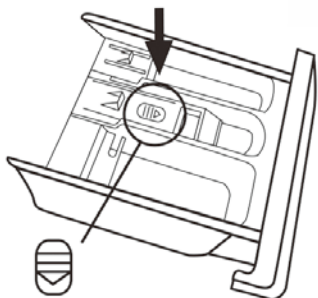

- 2** ご取っ手を持ち上げ、洗剤ケースを取り出し、すべての溝を水で洗います。



- 3** くぼみの内側をブラシ等で掃除します。

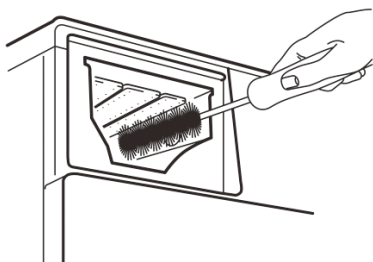

- 4** 洗剤ケースを元に戻し、引き出しを所定の位置に押し込みます。

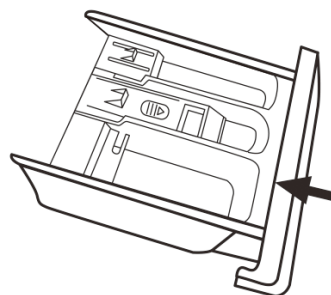

注意

- プラスチック部品の洗浄に研磨剤や腐食性物質の入った洗剤を使用しないでください。
- 洗濯機が正常に動作するように、最低3か月に1回は洗剤ケースを掃除してください。



注意

凍結防止

凍結しやすい部屋に洗濯機が設置されている場合は、排水パイプや給水パイプ内に残っている水をよく排水してください。

お手入れ

排水ポンプフィルターのクリーニングと緊急排水

排水ポンプフィルター

排水ポンプフィルターは、洗剤液から糸くずや小さな異物をろ過できます。洗浄中の汚れ具合と、洗浄の頻度に応じて、定期的にフィルターを清掃して、洗濯機が正常に作動するようにしてください。



洗濯機内の水が残っていたり回転しない場合は、ポンプを点検する必要があります。安全ピン、コインなどの異物がポンプをブロックしているため、排水中に洗濯機から異音がします。

- 1** 電源を切った後、フィルターカバーを手で開けます。



- 2** 反時計回りに回しフィルターを取り外します。フィルターから水が出る為、高さ約20mmの受皿を差し入れ、タオルも準備して下さい。

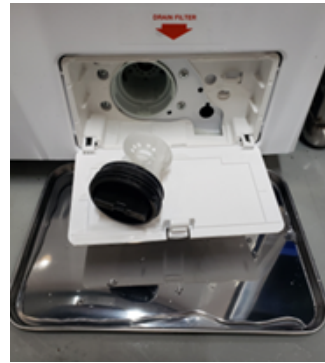

- 3** 中にある異物を取り出しクリーニングしてください。

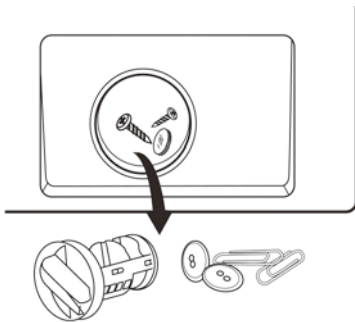

- 4** 異物を取り除いたら各パーツを元通りに取り付けてください。最後にフィルターカバーがしっかりと締められていることを確認してください。



- フィルタークリーニングの前に必ず、サイクルが終了し庫内が空になっていることを確認し必ず電源を切ってください。
- メンテナンスは、火傷を防ぐため、洗濯機内の熱湯が冷めた後に行ってください。
- 洗濯機が正常に動作するように、3か月ごとに定期的にフィルターを掃除してください。

困ったときは

■ トラブルシューティング

状況	考えられる原因と解決策
スタートボタンを押しても開始しない	<ul style="list-style-type: none">・ドアがきちんと閉まっていません。・衣類がドアに挟まっています。
	<ul style="list-style-type: none">・ドアがしっかり閉まっているか確認してください。・電源プラグがしっかり差し込まれているか確認してください。・給水栓が開いているか確認してください。・「開始/一時停止」ボタンが押されているか確認してください。・「On / Off」ボタンが押されているか確認してください。
ドアが開かない	安全装置が起動しています。
	電源を切ってください。
ヒーター不良	温度センサーが損傷している、加熱ヒーターが劣化している
	冷水洗浄は可能ですが、加熱洗浄はできません。 速やかにサービスセンターに連絡してください。
水漏れがする	<ul style="list-style-type: none">・給水パイプの接続、または洗濯機と排水ホース又は水栓の接続が緩んでいます。・建物側の排水管がふさがれています。
	水道管を確認し、緩んでいたら締めてください。 排水ホースを清掃し、必要に応じて専門業者に連絡してください。
洗濯機の下部から水が溢れている	<ul style="list-style-type: none">・給水パイプがしっかり接続されていません。・排水ホースから水が漏れています。
	<ul style="list-style-type: none">・給水パイプをしっかりと接続してください。・排水ホースを取り換えてください。
表示ランプやディスプレイが点灯しない	<ul style="list-style-type: none">・電源が切断されています。・基板に問題があります。・ハーネスに接続問題があります。
	電源が遮断され、電源プラグが正しく接続されているか確認してください。 そうでない場合は、サービスセンターに連絡してください。
洗剤がケースに残っている	洗剤が湿って固着しています。
	洗剤ケースを掃除して拭いてください。 液体洗剤またはドラム専用洗剤をご使用ください。

困ったときは

状況	考えられる原因と解決策
<p>汚れが落ちていない</p>	<p>・洗濯物が汚れすぎています。 ・洗剤量が適正ではありません。</p> <p>・適切なプログラムを選択してください。</p> <p>・洗剤パッケージの指示に従って適切な量の洗剤を追加してください。</p>
<p>異音または 激しく振動する</p>	<p>・固定ボルトが付いたままになっている可能性があります。</p> <p>・床がしっかりしていないか、水平ではありません。</p> <p>・移動用固定具(ボルト)が外されているか確認してください。</p> <p>・洗濯機が堅固で水平な床に設置されているか確認してください。</p> <p>・内部に異物が落ちていないか確認してください。</p> <p>・洗濯機の脚が水平に調整されているかどうかを確認してください。</p>
<p>しっかり脱水されていない</p>	<p>・アンバランスシステムが作動しています。</p> <div style="border: 1px solid black; border-radius: 15px; padding: 5px; margin: 10px 0; text-align: center;"> <p>アンバランスシステムとは</p> </div> <p>衣類の片寄りを感じると、アンバランスシステムが自動的に作動し、脱水の回転数が十分に上がらずに終了します。</p> <p>これは、洗濯物が片寄ると、脱水時の振動が大きくなり、機器への負担や、周りの家具へのダメージを防ぐための機能です。</p> <p>また洗濯物が少量の時には、洗濯物を検知できない場合があり、やはり脱水が十分にできないまま終わることがあります。</p> <div style="display: flex; align-items: flex-start; margin-top: 20px;"> <div style="text-align: center; margin-right: 20px;">  <p>注意</p> </div> <div> <p>アンバランスシステムが作動した場合の解決策</p> <hr/> <ul style="list-style-type: none"> ■ 衣類が片寄っている場合 よくほぐして、もう一度脱水のみを行ってください。 ■ 少量洗濯の場合 濡らしたタオルなどを数枚入れて、もう一度脱水のみを行ってください。 ■ 大きなものを1枚だけ洗濯している場合 濡らしたバスタオルを1枚追加して、もう一度脱水のみを行ってください。 </div> </div>

LEDディスプレイ	内容	考えられる原因と解決策
E30	給水にトラブルが発生している	<p>給水されない場合</p> <ul style="list-style-type: none"> ・水栓が閉まっているか、給水に時間がかかりすぎます。 ・給水バルブフィルターが詰まっています。 ・給水パイプがねじれています。 <p>蛇口を開けるか、給水が正常になるまで待ちます。 給水バルブフィルターを確認してください。 水道管を真っ直ぐにしてください。 建物の他の水栓を確認してください。</p>
E21	排水にトラブルが発生している	<ul style="list-style-type: none"> ・排水ホースが詰まっているか、ねじれています。 ・排水ポンプが詰まっています。 <p>排水ホースを清掃し、ねじれている場合はまっすぐに直してください。 排水ポンプフィルターを洗ってください。 問題が解決しない場合は、サービスセンターに連絡してください。</p>
E12	水漏れ	洗濯機をリセットし再スタートしてください。
EXX	その他	洗濯機をリセットし再スタートしてください。もし問題が解決しない場合は、サービスセンターに連絡してください。

お客様にて対応できない場合は、
サービスセンターにお問い合わせください。



サービスセンター

故障の際は...

機器の故障の際はサービスセンターまでお電話ください。
下記の項目をご記入の上、故障状況を正しくお伝えください。

「困ったときは(P.33)」をご覧の上、もう一度確認を行ってください。

サービスセンター (フリーダイヤル)



0120-153-888

受付時間 / 9:00 ~ 17:00 (土日祭日を除く)

サービスセンターに連絡をする時は、下記項目をご確認の上お電話ください。

故障状況

ご住所

お電話番号

お買い上げ日

年

月

日

機種: TEKA TKD1491

ご都合の良い日

月

日

曜日

午前・午後

時頃

保証について

- 保証期間はお買い上げ日より2年間です。保証期間中は記載内容に基づいて修理いたします。
- 保証期間を過ぎた場合は修理によって機能が維持できる場合は、ご要望により有償修理をいたします。
- 本機の補修用性能部品の最低保有期間は、お買い上げ日より6年です。



日本輸入総発売元 **ジンアンドマリー株式会社**

〒335-0031 埼玉県戸田市美女木5-21-7

TEL: 048-422-1143 FAX: 048-421-1274

e-mail: info@jinandmarry.com ホームページ: www.jinandmarry.com