

TEKA



TEKA ドラム式洗濯乾燥機 LSI6 1480 取扱説明書



目次

! 安全上の注意とお願い	P.1
1. 本体各部名称	P.7
2. 洗濯乾燥機をご使用になる前に	P.9
3. コントロールパネル	P.13
4. プログラムガイド	P.14
5. ご使用方法	P.16
6. オプションについて	P.18
7. メンテナンス	P.21
8. 故障かな?	P.23
9. エラーコード	P.24
10. 仕様一覧	P.25
11. サービスセンター	P.26

！安全上の注意とお願い（必ずお守りください）

- ※ ご使用前に、この安全上の注意とお願いを良くお読みの上、正しくお使いください。
- ※ ここに示した注意事項は、製品を安全に正しくお使いいただき、使用される方や他の方々への危害や損害を未然に防するためのものです。
- ※ 以下の取扱説明書を守らずに、ケガをされたり、故障をした場合、弊社は責任を負いかねますのでご注意ください。
- ※ この取り扱い説明書は紛失しないよう、大切に保管してください。

本書中の絵表示の説明 説明内容を見逃し、誤った使い方をしたときに生じる危険や損害の程度を、次の表示（絵表示と用語）で区分し、説明しています。



警告 この表示を見逃し、誤った取扱をすると、人が死亡または重傷に結びつく可能性があるもの。

注意 この表示を見逃し、誤った取扱をすると、人が傷害または、家屋・家財などの損害に結びつくもの。

取り扱い説明書にある警告図記号（マーク）や説明文などをよく読んで正しくお使いください。

	禁止マーク	製品の取り扱いにおいて、その行為を禁止するマーク		注意マーク	製品の取り扱いにおいて、発火、高温等に対する注意を喚起するマーク
	分解禁止	製品を分解してはいけません。感電やけがの原因になります。		感電注意	分解したり、水をかけると感電の原因になります。
	接触禁止	触ってはいけません。けがの原因になります。		発火注意	使い方を誤ると、発火の原因になります。
	火気禁止	火気を近づけてはいけません。製品が発火する原因になります。		高温注意	高温になる部分があり、触ると火傷の原因になります
	風呂シャワー室での使用禁止	風呂場などで使ってはいけません。漏電によって、感電や発火の原因になります。		指のケガに注意	使い方を誤ると指のケガの原因になります。
	水ぬれ禁止	雨水のかかるところで使ってはいけません。漏電によって感電や発火の原因になります。		手を挟まれないよう注意	うっかりするとドア、挿入口などで、手指を挟まれ、けがの原因になります。
	ぬれ手禁止	ぬれた手で製品を触ってはいけません。感電の原因になります。		損害注意	機器に損害を与える可能性があります。
	火傷の危険	ガラスドアが熱いことがあります。火傷の原因になります。			

！安全上の注意とお願い

	指示マーク	製品の取り扱いにおいて、指示に基づく行為を強制するマーク
	電源プラグをコンセントから抜いてください。	
電源プラグを抜く		安全アース端子付きの製品の場合、アース線を必ず接続してください。
		アース接続

- 重傷とは：火傷（高温・低温）、感電、怪我、失明、骨折、中毒など後遺症が残ったり、入院や長期にわたる通院が必要なものをさします。
- 傷害とは：治療のため絵、入院や、長期にわたる通院が必要とされない、怪我をさします。
- 物的損害とは：財産の損害、機器の損傷が含まれます。

輸送や設置の際の取扱に関する警告・注意

	注意		輸送ボルトは、専門業者が洗濯乾燥機に取り付け／取り外しをしてください。		注意	溜まった水が洗濯乾燥機から漏れることがあります。
			洗濯乾燥機は慎重に取り扱ってください。持ち上げる際は、各突出部を持たないでください。運搬中、機械のドアをハンドルとして使用することはできません。			手をドラム内に入れしないでください。
			製品には新しいホースセットを使用し、古いホースセットは再利用しないでください。			洗濯乾燥機が損傷する可能性がある為すべての梱包材と輸送用ボルトを操作前に外してください。
			電源電圧と周波数は、洗濯乾燥機の電源電圧・周波数と同じになるように注意してください。			漏電時の感電の恐れがあるため、必ずアース線を取り付けてください。（販売店・サービスセンターにご依頼ください。）
	警告		製品は、ロック可能なドア、引き戸、または洗濯乾燥機の反対側にヒンジがあるドアの後ろに設置しないでください。			洗濯乾燥機は湿度の高い場所に設置しないでください。
	警告		水と電気機器は、製造業者の指示および地域の安全規制に従って、資格のある技術者が接続してください。			安全を確保するため、電源コードのプラグは接地された3極ソケットに挿入する必要があります。慎重に確認し、ソケットが適切かつ確実に接地されていることを確認してください。
			衣類を最初に洗濯する前に、洗濯乾燥機に何も入れずに1サイクル動かしてください。			雑音や映像の乱れの原因になる場合があるため、本機をラジオやテレビの近くに置かないようにしてください。
	警告		本機の許容給水圧は0.05MPaから1.0MPaの間になります。極端に低い水圧の場合、機械故障や不具合の原因になります。			

！安全上の注意とお願い

お子様をケガや、事故から守るために

<p>⚠ 警告</p>  	<p>6歳未満のお子様は、常に保護監督者の監督のもと、製品に近づかないようにしてください。 お子様が製品で遊ばないようにしてください。</p>		<p>⚠ 注意</p>	<p>運転中はガラス扉が非常に熱くなることがあります。お子様やペットが製品に近づかないようにしてください。</p>	
<p>⚠ 警告</p> 	<p>ペットやお子様洗濯乾燥機に入り込む可能性があります。操作する前には必ず中を確認してください。</p>		<p>⚠ 注意</p>	<p>洗剤が誤って目に入った場合は、ぬるま湯で目をすすぎ、救急病院に相談し指示に従ってください。</p>	
<p>⚠ 警告</p>	<p>お子様やペットが誤ってドラム内に入らないよう、踏み台などを近くにおかないようにし、ドアは常に閉め使用時以外は電源プラグを抜いてください。</p>	<p>×</p> 	<p>⚠ 注意</p> 	<p>梱包材は危険です。すべての梱包材(ビニール袋、フォームなど)はお子様触らないようにしてください。</p>	
<p>⚠ 警告</p>	<p>保護監督者の監督なしで、お子様だけで、本製品のお手入れや、メンテナンスをさせないでください。</p>		<p>⚠ 注意</p>	<p>洗剤や、柔軟剤などは、お子様の手の届かない場所に保管してください。</p>	
<p>⚠ 警告</p>	<p>お子様やペットをドラム内にいれてはいけません。窒息、感電、けがの危険があります。</p>		<p>⚠ 注意</p> 	<p>操作に不安がある方やお子様取り扱い場合には、製品の使用方法が分かる保護監督者と一緒に行うか、事前に一緒に操作確認を行い保護監督者の了解の下で使用してください。</p>	
<p>⚠ 警告</p>	<p>お子様が洗剤を誤飲した場合は、直ちに医師に相談してください。</p>				

！安全上の注意とお願い

洗濯乾燥機のご使用時における注意点

<p>⚠ 警告</p> 	<p>洗濯乾燥機の定格電流よりも低い定格電流のソケットは使用しないでください。濡れた手で電源プラグを抜かないでください。</p> 		<p>洗濯乾燥機は、爆発性ガスや腐食性ガスのある部屋だけでなく、浴室や湿気の多い部屋には設置しないでください。</p> 
<p>⚠ 警告</p> 	<p>延長コードやマルチソケット、たこ足配線で電源に接続しないでください。</p> 		<p>単一の給水バルブを備えた洗濯乾燥機は、冷水蛇口にのみ接続できます。給湯には接続しないでください。</p> 
<p>⚠ 警告</p> 	<p>可燃性および爆発性または有毒な溶剤は禁止されています。ガソリンやアルコールなどは洗剤として使用しないでください。</p> 		<p>十分な換気を行ってください。</p> 
<p>⚠ 警告</p> 	<p>製品を使用する前に、ライターやマッチなど、ポケットからすべての物を取り出しポケットが空になっていることを確認してください。</p> 		<p>硬貨、ブローチ、釘、ねじ、石などの鋭くて硬いものは、本機に重大な損傷を与える可能性があります。</p> 
<p>⚠ 注意</p> 	<p>この洗濯乾燥機は屋内専用です。固定されていない船内・屋外などで使用することはできません。</p> 		<p>洗濯乾燥機が高温の洗濯水を排水するときは、火傷に注意してください。</p> 
	<p>ドラム式洗濯機専用の洗剤を使用してください。粉せっけん・重曹・液体せっけんは、固まりやすいので使用しないでください。</p>		<p>柔軟仕上げ剤、または同様の製品は、指示どおりに使用してください。</p> 
 	<p>洗濯中は手動で水を補充しないでください。</p> 	  	<p>ドアを開ける前に、ドラム内の水が排水されているかどうかを確認してください。水が見える場合はドアを開けないでください。</p> 
	<p>大小にかかわらず、カーペットの洗濯は禁止されています。</p> 		<p>防水性のある衣類は洗わないでください。振動や偏りの原因になります。レインコート・スキーウェア・おむつカバー・サウナスーツ・防水カバーなど</p> 















！安全上の注意とお願い

洗濯乾燥機のご使用時における注意点

<p>⚠ 警告</p>  	<p>アロマオイル・アルコールが付いた衣類は、洗濯乾燥機などの熱で、自然発火することがありますので絶対に洗濯乾燥機で洗濯、乾燥させないでください。</p> <p>製品が暖かくなり、オイルの酸化反応を引き起こし熱が発生します。オイルが付いた洗濯物を積み重ねたり、入れたままにしたりすると、熱が逃げられず、火災の原因になります。</p> 		<p>洗濯乾燥機の上に乗ったり、洗濯乾燥機のドアに寄りかかったりしないでください。</p> 
	<p>過度の力でドアを閉めないでください。ドアを閉めるのが難しいと思われる場合は、衣服の入れ過ぎや片寄りがないかどうか確認してください。</p> <p>また、過度の力でドアを上から押して閉めるとドアヒンジ及びドアが破損する場合があります。</p> 	 	<p>植物油や食用油、ベンジン、シンナー、ガソリンなどを含む生地、または美容オイルやヘアケア製品で汚れた生地を洗濯する場合は、洗濯乾燥機に入れる前に、洗剤をいれたお湯で洗うと、危険性が軽減されますが、必ずしも安全ではありません。洗濯乾燥機の使用は避けてください。</p> 
 	<p>発泡ゴム（ラテックスフォーム）、シャワーキャップ、防水テキスタイル、ゴムで裏打ちされた物品、発泡ゴムパッドが付いた衣服または枕などのアイテム、布団の綿などのポリプロピレン繊維製品、スポンジなどの樹脂製品は、洗濯乾燥機で洗濯、乾燥させないでください。</p> 	 	<p>プログラムが完了したら、ドアを開くまで 2 分間待ってください。終了後は電源を OFF にしてください。</p> 
	<p>運転中にドアを開けることはできません。脱水時、停止操作から洗濯槽が完全に止まるまで時間がかかります。</p> 		<p>乾燥サイクルの終了前に洗濯乾燥機を止めないでください。万が一止めてしまった場合は全ての洗濯ものをすぐに取り出し、熱を逃すようにしてください。</p>
	<p>洗濯乾燥機サイクルの最後の部分は、冷却サイクルとなります。衣類が損傷しない温度に冷却されます。</p>		<p>乾いた衣類を乾燥機にかけないでください。衣類が傷む場合があります。</p>
	<p>炭化水素を含む製品は、高温にさらされると自然発火する可能性がある為使用を避けてください。</p>		<p>製品のデータシートは、メーカーのWEBサイトや銘板をご確認ください。</p>

！安全上の注意とお願い

メンテナンスにおける注意点

 	<p>洗濯後は、すぐ水栓を止め（バルブを閉める）、電源を切ることを忘れないでください。</p> 	 	<p>クリーニングまたはメンテナンスの前には、水栓を止め（バルブを閉める）、電源プラグを抜いてください。</p> 
 	<p>電源コードが損傷している場合は、危険を回避するために、製造業者、サービス業者、または同様の有資格者が交換する必要があります。</p> 		<p>洗剤が付着した場合は固く絞った布で素早くふき取ってください。</p> 
	<p>本製品を設置した場所を清潔に保ってください。害虫などによる損害は保証の対象外となります。</p> 		<p>長期不在で留守にする場合は止水栓を止めてください。</p> 

 注意	<ul style="list-style-type: none"> ■ 店舗、オフィス、スタッフルーム、キッチン、屋外 ■ その他の職場環境 ■ 農場 ■ ホテル・宿泊施設・一般家庭以外の居住環境 <p>上記の場所で使用されると製品の寿命が短くなり、メーカー保証が無効になります。 一般家庭での使用（1世帯4人・1日1回使用が目安）、またそれに準じない環境での使用による製品の損傷、または損失は、保証の対象外となります。</p>
--	--

1. 本体各部名称

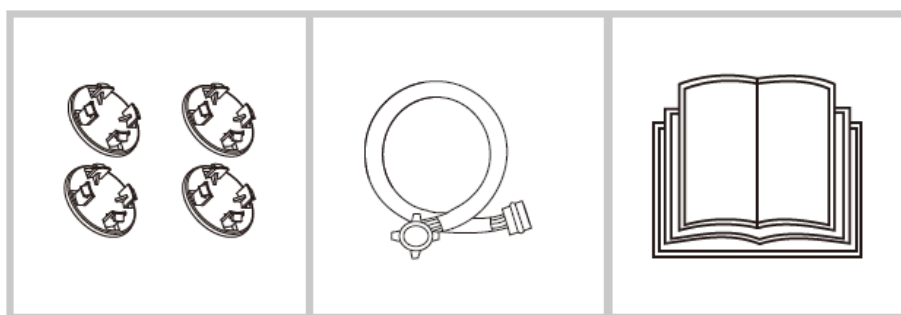
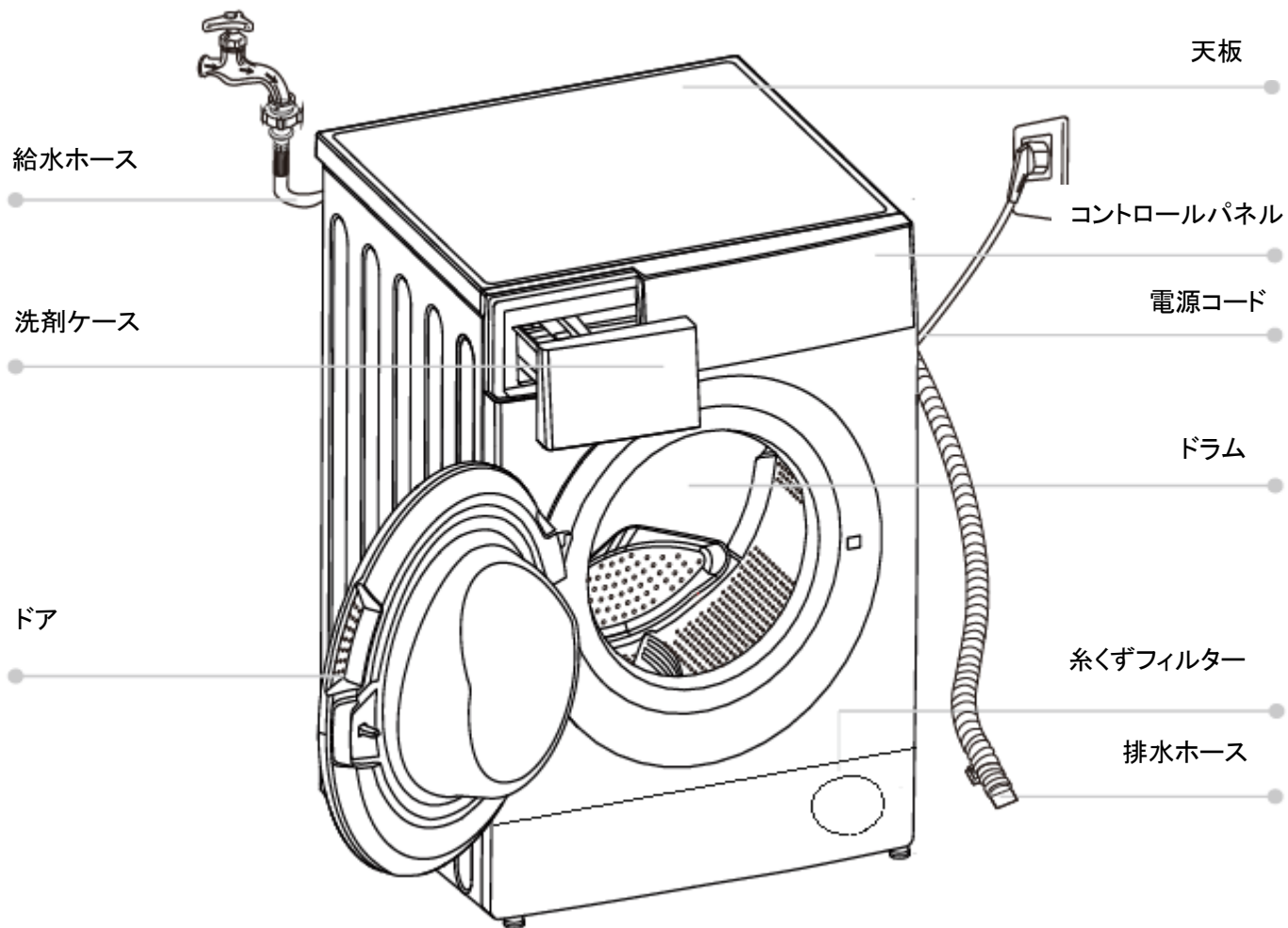

輸送用ボルト穴カバー

給水ホース

取扱説明書



注意： 画像はイメージです。実際の商品をご参考ください。
また、モデルにより異なる場合があります。

■ 洗濯乾燥機の開梱

洗濯乾燥機を開梱し、輸送中の損傷がないか確認してください。すべての付属品が入っていることを確認してください。輸送中に洗濯乾燥機に損傷がある場合、または付属品が不足している場合は、すぐに販売店に連絡してください。

梱包材の処分

梱包材はお子さまにとっては危険なものです。お子さまが簡単に触れないようお住まいの地域の分別方法に従い、梱包材を適切に廃棄してください。他の日常生活ゴミと一緒に梱包材を捨てないでください。

■ 輸送用ボルトの取り外し

この洗濯乾燥機を使用する前に、輸送用ボルトを背面から取り外す必要があります。次の手順に従ってボルトを取り外してください。(設置と取り外しは専門業者にて行います。)

- 1.すべてのボルトをスパナで緩めてから取り外してください。
- 2.輸送用ボルト穴をカバーで塞いでください。
- 3.将来のお引越し等に備えて輸送用ボルトを適切に保管してください。



■ 設置場所

洗濯乾燥機を設置する際は、次のような場所を選定してください。

- ・ 堅く、乾燥した、水平な場所
(水平でない場合は、「アジャスターの調整」を参照して水平にしてください。)
- ・ 直射日光を避けてください。
- ・ 十分な換気が可能な場所
- ・ 室温が 0°C 以上の場所
- ・ 石炭やガスなどの熱源から遠ざけてください。
- ・ 洗濯乾燥機を電源コードの上に置かないようにしてください。
- ・ 洗濯乾燥機をカーペットの上に設置しないでください。



■ アジャスターの調整

1. 洗濯乾燥機を設置するときは、まずアジャスターがキャビネットにしっかりと取り付けられ、水平になっているかどうかを確認してください。そうでない場合は、手またはスパナで元の位置に戻し、ナットを締めてください。
2. 洗濯乾燥機を設置した後、上から四隅を順に押し、がたつきがある場合は足のアジャスターで調整してください。



2. 洗濯乾燥機をご使用になる前に



ご注意

1. 製品を正しくアース接続してください。感電の危険を減らすことができます。
この機械はアース端子にプラグ、アース線を含む電源コードを備えています。
2. 電源保護装置が作動するか、ヒューズが焼損する可能性がある為、洗濯乾燥機は他の電化製品とは別の回路で接続するようにしてください。

■以下のチェック項目を確認して下さい。

【初めて洗う衣類は色落ちしないか確認して下さい。】

- ・ 洗剤をつけた白いタオルで目立ちにくい衣類の端を洗い、タオルに色移りしていないか確認してください。
- ・ 外国製の色落ちしやすいスカーフや衣類は別々に洗濯してください。
- ・ 襟・袖・ポケットなどの落ちにくい汚れは、液体洗剤をつけたブラシで優しくこすり洗いしてから洗濯すると効果的です。
- ・ デリケートな衣類は、色落ちやダメージの原因になる為、必ず洗濯表示に従って洗濯してください。

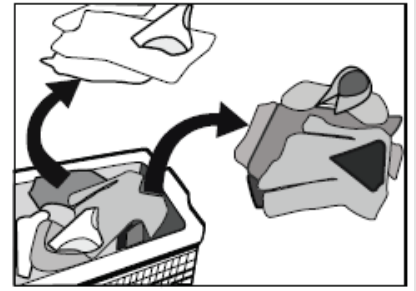

⚠ 注意

洗濯する衣類は長時間放置しないでください。カビが発生しシミの原因になる場合があります。指定された洗濯温度に従って洗濯してください。変色や変形の原因になります。

【洗濯乾燥機で洗えない服】

変形する可能性のある衣服：ネクタイ、ベスト、上着など
➡ 型崩れの原因になります



絹・レーヨン・化学繊維・キュプラ製品（混紡品）
➡ 変色・型崩れの原因になります



新洗濯記号がついてるもの。（素材表示がなく素材がわからないもの）

(家庭での洗濯はできません)

⚠ 警告

- ・しわ加工、型押し、樹脂を使用した衣類などは、水に浸すと変形する場合があります。綿、ウール製品の中でも、しわ加工されたシルク、毛皮、ファーの飾りがついた製品は簡単に歪みますのでご注意ください。
- ・装飾服、ロングドレス、伝統衣装などは、すぐに色落ちする製品ですので、洗濯表示を必ず確認してください。
- ・洗濯表示や、素材表示のない衣類は洗わないようにしてください。
- ・ガソリン、石油、ベンゼン、シンナー、アルコールなどで汚れた衣類は合成洗剤では絶対に洗わないでください。



【衣服を洗う前のチェックリストと準備】

■ ポケットの中身を取り出してください。

- 衣類のポケットを確認してください。
- 洗濯する衣類のポケットを確認し、クリップ、硬貨、ヘアピンなどの硬い物は取り出してください。
- 洗濯乾燥機の破損・異常・トラブルが発生する原因になります。

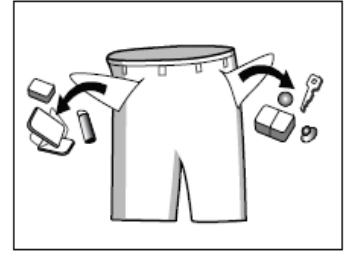

洗濯する衣類については、次の特性に従って分類してください。

洗濯表示の種類⇒ 綿・混紡繊維・合成繊維・絹・ウール・化学繊維に分類されます。

色

白と色物とに分別してください。色物衣類は、別の方法で洗う必要があります。



サイズ

洗浄効果を高めるために、さまざまなサイズのものを一緒に洗ってください。



洗濯表示ラベル

すべての洗濯用品の洗濯表示ラベルを確認してください。

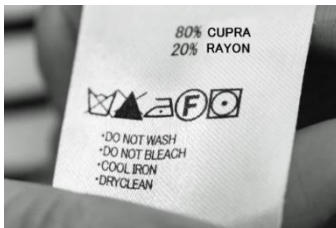

素材

デリケートな衣類は個別に洗濯してください。ウール、カーテン、シルクなどについては、洗濯表示を確認し優しく洗えるプログラムを選択する様にしてください。



衣類は洗濯乾燥機に入れる前に仕分けしてください。フック付きカーテンについては、洗う前にフックを外してください。ボタンや刺繍が付いている衣服は、裏返してから洗ってください。

■ ファスナーのついた服の場合

- ファスナーは閉じ、ボタンまたはフックは固定します。紐やリボンは、まとめて束ねてください。
- 下着からワイヤーが飛び出し、機械を損傷しないように、洗濯ネットに入れることをお勧めします。
- レース地のもの、ベルト付のジャケットや衣類、小物（ストッキング、ハンカチ、ネクタイなど）などは、洗濯ネットに入れてください。
- バスタオル、ジーンズ、バスローブなどのような大きくて重い衣類を1つだけで洗うと、片寄りが生じやすく、アンバランスの警告が鳴る場合があります。脱水をスムーズに行えるように、一緒に洗う衣類を1つか2つ追加することをお勧めします。
- 衣服からほこり、汚れ、ペットの毛を取り除きます。ほこりや汚れは、摩擦による損傷の原因となり、洗濯効果を妨げる可能性があります。
- マジックテープのついたものは接着して、洗濯ネットにいれて洗います。

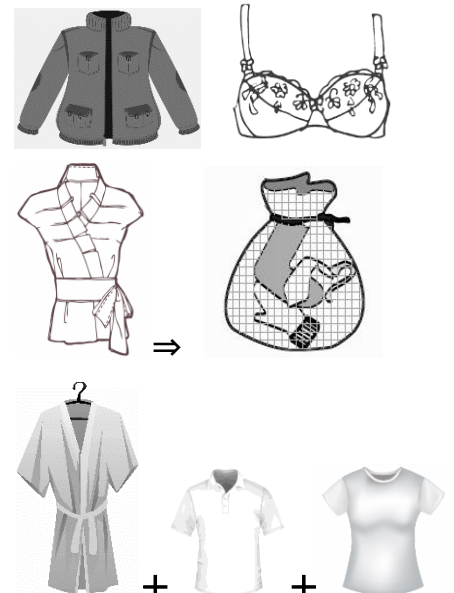

■ 赤ちゃんの肌を守るために

より清潔を保つ為、おむつを含むベビー用品(ベビー服とタオル)は、個別に洗濯してください。

すすぎ時間を長くして、洗剤を残さないようにすすぎと洗浄を徹底してください。

ドラム式洗濯機専用液体洗剤を使用してください。

洗濯石鹼を使用すると、石鹼の残りかすが衣服の隙間に残る可能性があります。



白い靴下、襟、袖など、汚れやすい部分は、洗濯乾燥機に入れる前に手洗いをするをお勧めします。



▲ ご注意： 定格容量を超えない様にご注意ください。

- 洗濯の際、毛羽立ちやすいものは裏返し、別々に洗濯してください。
- 黒など色落ちしやすい色の衣服は、色移りの原因になる為、別々に洗濯してください。
- 防水素材(スキーウェア・カーテンなど)の物は洗わないでください。
水の飛び散りや、異常な振動の原因になり、すすぎや脱水の際に危険を生じ衣類の破損の原因となる恐れがあります。

【脱水時の注意】

- 通常の衣類の脱水：
脱水後の水は、製品の背面にある排水ホースをつたって排水口から排出されます。
- 防水加工された衣類の脱水：
防水加工された衣類はうまく脱水できず、片寄による水の重さで洗濯乾燥機に偏心が生じ振動や移動の原因となりますので、ご注意ください。

▲ 毛布やラグ、カーテンなど重い洗濯物を洗う場合は脱水機能を使用しないことをお勧めします。
洗濯乾燥機が壊れてしまう場合があります。

しっかり脱水されていない場合は…

衣類の片寄りを感知すると、アンバランスシステムが作動し、脱水の回転数が十分に上がらずに終了します。

これは、洗濯物が片寄ると、脱水時の振動が大きくなり、機器への負担や、周りの家具へのダメージを防ぐための機能です。



アンバランスシステムが作動した場合は…

- 衣類が片寄っている場合：ドラム内の洗濯物をよくほぐして、もう一度 Rinse & Spin(すすぎと脱水)または Spin Only(脱水)プログラムを行ってください。
- 少量洗濯の場合：濡らしたタオルなどを数枚入れてもう一度 Rinse & Spin(すすぎと脱水)または Spin Only(脱水)プログラムを行ってください。
- 大きなものを1枚だけ洗濯している場合：濡らしたバスタオルを1枚追加して、もう一度 Rinse & Spin(すすぎと脱水)または Spin Only(脱水)プログラムを行ってください。

【乾燥時の注意】

！乾燥できないもの！

 乾燥フィルターが目詰まり、ヒーター内に入り 発火・引火の原因 になります

衣類製品には必ずこのようなタグが付いています。

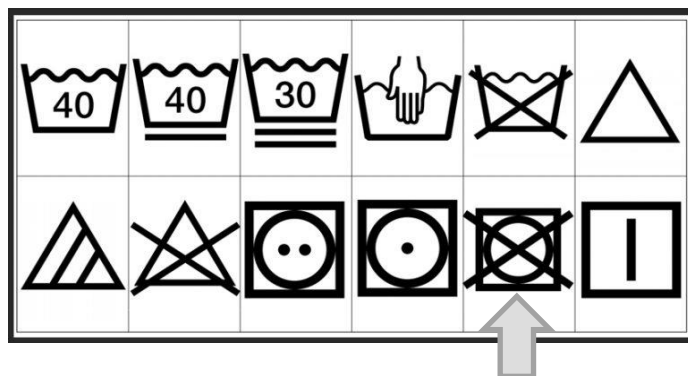

※タンブル乾燥禁止の衣類マーク

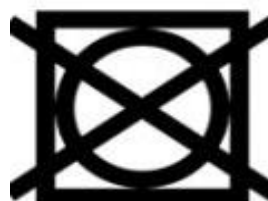

洗濯のりが付いたものや上記のような乾燥禁止の表示があるものを乾燥機にかけると 火災の原因 になります。

例) 毛足の長いタオル、ヒートテック等季節インナー

(ポリエステル、ポリウレタン、レーヨン、アクリルなど)

※ペットの毛や長い髪の毛等がついた衣類に関しても 火災の原因 になりますのでご注意ください。

ほとんどのタオル製品は、乾燥機禁止になっています！

【注意】乾燥可能なタオルについても同様に注意してください。

タオルは素材の性質上、使用や洗濯時の摩擦により毛羽立ち・毛玉が発生しやすくなっています。洗濯の際はネットに入れて水洗いを5回以上行い、毛玉・ホコリの付着を室外や浴室等によく取り除いてください。

また、柔軟剤は使用しないでください。

(※タオル販売者注意引用)

◆縮み、しわ、変色、損傷、劣化などの原因になります。

ゴムやウレタンなどを使用した製品、ラテックスフォーム、防水テキスタイルなどの製品、布団の綿などのポリプロピレン繊維製品。スポンジなどの樹脂

 油などの酸化熱による自然発火や引火により、火災の原因になります



油(植物油、動物系油、ベンジン、シンナー、ガソリン、美容オイル、ヘアケア製品、アルコール)が付着したもの、ポリプロピレン繊維の製品

3. コントロールパネル

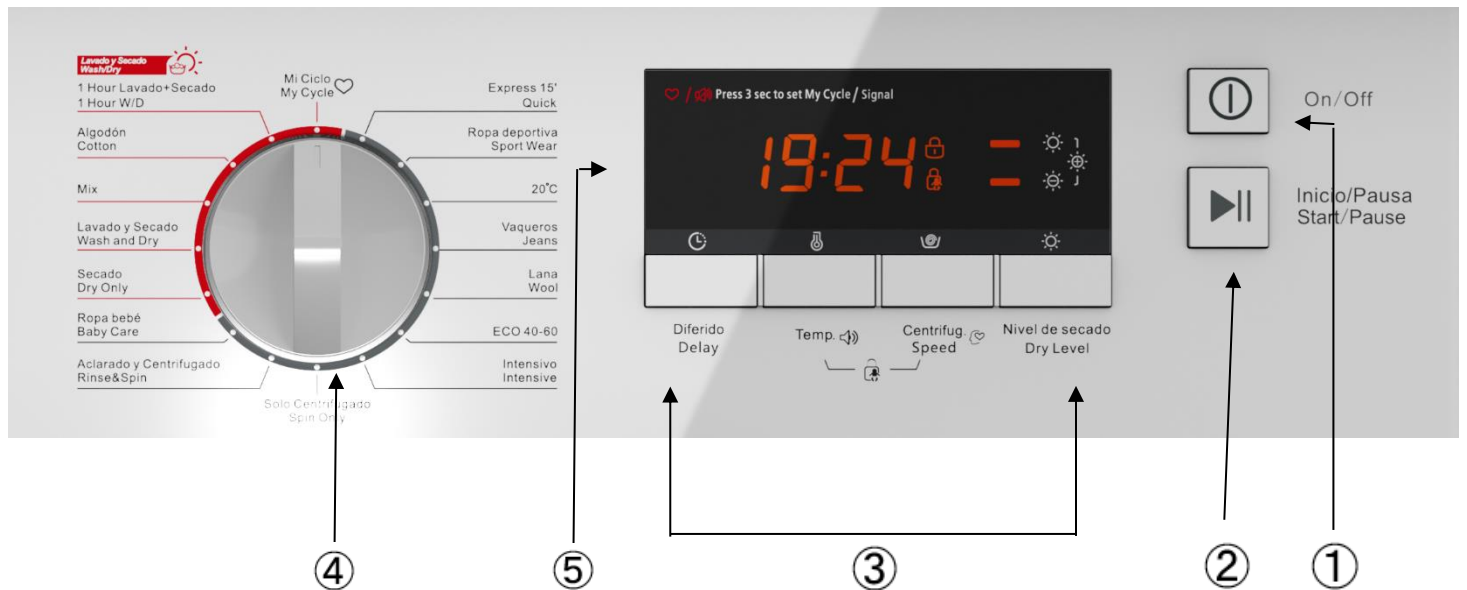

① オン/オフボタン	電源のオン/オフを行います。	④ プログラムダイヤル	洗濯物の種類に合わせて選択してください。
② スタート/一時停止ボタン	スタート/一時停止をする際に使用します。	⑤ ディスプレイ	設定・残り時間・オプション・エラーコード/メッセージ及びプログラム進行中の状況が表示されます。
③ オプションボタン	追加の機能や初期設定値の変更を行う際に使用します。オプションを選択した際にはランプが点灯します。		

▲ ご注意:

- ・ コントロールパネルはモデルによって異なる場合がありますので、実際の製品をもとにご使用ください。

■プログラムの選択

適切な洗濯プログラムは、次の洗濯温度表と組み合わせて、洗濯する衣類の種類、量、および汚れに応じて選択してください。

90°C	真っ白な綿または麻（例：テーブルクロス、タオル、シーツ等）
60°C	何回か洗濯してある程度色落ちした麻、綿、および色落ちしない化繊衣類（例：シャツ、パジャマ、やや落ち着いた白い麻や綿（例：下着）
40°C・30°C・20°C・冷水	一般的な生地類（例：化繊・ウール）

1. 衣類の種類に応じてダイヤルを回し、ご希望のプログラムを選択してください。
2. 汚れに応じて適切な温度を選択してください。
(一般に、温度が高いほど、汚れは落ちますが電力の消費は大きくなります。)
3. 適切な脱水回転速度を選択してください。
通常の衣類は 1000~1200rpm で、デリケートな衣類は 600~800rpm が推奨されます。
回転速度が高いほど、繊維はより乾燥しますが、衣類は傷みやすく、また洗濯時の騒音も大きくなります。
デリケートな衣類の表面にしわがで、衣類が傷む原因になります。

▲ ご注意: 衣服を保護するために、デリケートな生地の衣類には遅い脱水回転速度を選択してください。

主なプログラムは、洗濯する衣類の種類によって異なります。素材、汚れ具合、用途により次のプログラムから選んでください。

4. プログラムガイド

プログラム	最大容量 (KG)洗濯 /乾燥	洗剤ケース		オプション		初期設定 水温(°C)	初期設定 脱水回転速度(RPM)	初期設定 運転時間
		本洗 い用	柔軟 剤用	予 約 タ イ マ ー	乾 燥 レ ベ ル 設 定	設定可能 水温(°C)	設定可能 脱水回転速度(RPM)	
1H W/D	1.0/1.0	●	○	○	○	常温	1400	0:58
60分洗濯・乾燥						常温-40°C	—	
Cotton	8.0/6.0	●	○	○	○	40	1400	3:49
コットン						常温-90°C	0-1400	
Mix	4.0/3.0	●	○	○	○	40	800	1:20
ミックス						常温-90°C	0-1400	
Wash and Dry	8.0/6.0	●	○	○	○	常温	1400	5:00
洗濯・乾燥						—	—	
Dry Only	-/6.0	—	—	○	○	—	1400	4:14
乾燥のみ						—	0-1400	
Baby Care	4.0/-	●	○	○	—	60	800	1:43
ベビーケア						常温-90°C	0-1200	
Rinse & Spin	8.0/-	—	○	○	—	—	1000	0:20
すすぎ・脱水						—	0-1400	
Spin Only	8.0/-	—	—	○	—	—	1000	0:12
脱水						—	0-1400	
Intensive	8.0/-	●	○	○	—	40	800	3:48
強力						40°C-60°C	0-1400	
ECO40-60	8.0/-	●	○	○	—	—	1400	3:35
エコ 40-60						—	—	
Wool	2.0/-	●	○	○	—	40	600	1:07
ウール						常温-40°C	0-800	
Jeans	2.0/-	●	○	○	—	60	1000	1:45
ジーンズ						常温-90°C	0-1200	
20°C	4.0/-	●	○	○	—	20	1000	1:01
—						常温-20°C	0-1200	
Sport Wear	4.0/-	●	○	○	—	40	800	1:11
スポーツウェア						常温-40°C	0-1400	
Quick15'	2.0/-	●	○	○	—	常温	800	0:15
急速15分						常温-30°C	0-800	

「●」必須 「○」任意 「—」選択出来ません

「コットン」が最も標準な洗濯プログラムで、「乾燥のみ」が最も標準な乾燥プログラムです。

→ 通常汚れ程度の綿製品の洗濯に適しています。

※実際の水温が表記のサイクル温度と異なる場合があります。本機は洗濯物を洗う為のエネルギーと消費水量の観点から最も効率的なプログラムを自動で調整を行います。

※「初期設定時間」は目安であり、実際の洗濯物の量、乾燥の進行具合などにより変わります。

※「使用水量」は目安であり、そのプログラムで規定されている最大容量で運転を行った場合の数値であり、実際の洗濯物の量、水温や洗濯時間によって変わります。実際の数値は、上記の表と異なる場合があります。

<p>1H W/D 60分洗浄・乾燥</p>	<p>少量の化繊の衣服またはシャツなどに使用します。洗濯容量は1kg(約シャツ4枚)です。洗濯済みのシャツがない場合など急ぎの洗濯に便利です。洗濯と乾燥を含めて1時間で完了します。</p> <p>※ご注意:脱水後の水分含有量が多く、乾燥時間が長くなるため、大きなタオルやジーンズ等はこのプログラムには適していません。</p>
<p>Cotton コットン</p>	<p>高温と摩耗に強い日常で着用する洗濯機で洗濯が可能な衣類に使用します。洗濯時間は非常に長く、非常に強い洗浄能力があります。シーツ、掛け布団カバー、枕カバー、ガウン、下着など、毎日使用する綿製品を洗う場合にお勧めです。</p>
<p>Mix ミックス</p>	<p>綿と合成繊維で作られた生地の洗濯物に使用します。</p>
<p>Wash and Dry 洗濯・乾燥</p>	<p>洗濯から乾燥まで行う基本のプログラムです。</p>
<p>Dry Only 乾燥のみ</p>	<p>洗濯物の乾燥に使用します。乾燥温度と時間は洗濯物量によって変わります。</p>
<p>Baby Care 赤ちゃんケア</p>	<p>すすぎの効果を高め、赤ちゃんの肌を守るベビー衣類用のプログラムです。</p>
<p>Spin Only 脱水</p>	<p>脱水のみを行いたい場合に使用します。</p>
<p>Rinse & Spin すすぎ・脱水</p>	<p>すすぎと脱水を行いたい場合に使用します。</p>
<p>ECO40-60 エコ 40-60</p>	<p>明るい色の衣服の色がより保たれます。水温40-60℃程度で洗える洗濯物に適しています。水温40℃洗い(変更不可)</p>
<p>Intensive 強力洗浄</p>	<p>洗浄効果を高めるため、洗濯時間を長く行うプログラムです。</p>
<p>Jeans ジーンズ</p>	<p>ジーンズ類を洗う専用プログラムです。</p>
<p>Wool ウール</p>	<p>「洗濯機洗い可」のラベルが付いたウール製衣類を洗うのに適しています。特に収縮を防ぐため、つけ置きを行い、優しい洗濯プログラムです。</p>
<p>20°C 20°C洗い</p>	<p>水温20°C洗い。常温も選択可能です。</p>
<p>Sport Wear スポーツウェア</p>	<p>スポーツウェア用の洗濯プログラムです。</p>
<p>Quick15' 急速15分</p>	<p>あまり汚れていない衣服を短時間で洗いたい場合や、おろしたての衣類に水を通したい場合など少量の洗濯に適しています。</p>
<p>My Cycle マイサイクル</p>	<p>お気に入りのプログラムを記憶させることができます。 プログラムを設定する方法: 1. お好みのプログラムを選択してください。 2. お好みのオプションを設定してください。 3. お気に入りボタン  を3秒間長押しするとお気に入りとして記憶されます。</p>

5. ご使用方法

● 始めてご使用になる前に、衣服を入れられない状態で洗濯工程の全手順を一度行ってください。

1. 電源と水を接続します。
2. 少量の洗剤を洗剤ケースに入れて閉じます。
3. 「オン/オフ」ボタンを押します。
4. プログラムを「コットン」に合わせてください。
5. 「スタート/一時停止」ボタンを押してください。

【洗剤について】

- ・ 洗濯洗剤は、ドラム式専用の液体洗剤か、消泡タイプの液体洗剤を使用して、繊維の種類・色・洗濯温度・汚れに応じて洗剤を適切に使用してください。（過剰な泡が生成されると、泡が溢れだし、危険を伴う場合があります。）
- ・ 固形タイプやジェルボールタイプの洗剤、粉末洗剤は、泡の立ち過ぎを防ぐため、ご使用にならないようお願いします。
- ・ アルカリ性の漂白剤は、衣類を損傷する可能性がある為、使用しないことをお勧めします。
- ・ 洗剤の量が過剰だったり、水温が低すぎるなどの条件下では、洗剤物質が完全に除去できず、衣類に残ったり、洗濯乾燥機内に残ってしまい、衣類を痛め、機械故障の原因になります。
- ・ 洗剤が溶けない場合は、水の量や水温をご確認ください。
- ・ 洗濯の仕上がりは、衣類の量・汚れの程度・水の硬度、洗剤などによって変わります。
- ・ より少ない水とエネルギー消費で最高の洗浄効果を得るために、洗濯温度に適したタイプの洗剤を選択してください。

洗剤量が多すぎる場合、次の症状が起こる可能性があります。

- ・ 泡の立ち過ぎ
- ・ 洗濯とすすぎの仕上がりが悪い
- ・ 衣類の傷み・色落ち・黄ばみが生じる
- ・ 洗剤が洗濯槽に残り、カビや雑菌が発生し、機械故障の原因につながる。

推奨洗剤例：

推奨洗剤	洗濯サイクル	洗濯水温	洗濯物と素材の種類
花王 アタックゼロ ドラム式専用 	コットン ECO40-60 ミックス ジーンズ 強力洗浄	水/20°C/30°C/40°C /60°C/90°C	綿または麻 リネン素材の洗濯物 合成繊維の洗濯物
花王 エマール 	ウール	20°C/30°C/40°C	デリケート素材 ウール



注意！ 洗剤はお子様手の届かない安全で乾燥した場所に保管して下さい。

洗剤ケースについて

1. 洗剤ケースを引き出してください。
2. 本洗い用洗剤をケースⅡに入れてください。
3. 必要に応じて、柔軟剤を柔軟剤ケースに入れてください。

洗剤ケースは以下の様に分かれています。

Ⅰ 予洗い用洗剤入れ

🌀 柔軟剤などの洗濯添加剤入れ

Ⅱ 本洗い用洗剤や漂白剤入れ

※ 注意： 本機は予洗い用洗剤入れを使用しません。



■基本的な操作方法

1. コンセントプラグを接続します。	
2. 給水ホースが正しく接続されているか、水栓が完全に開かれているか確認してください。	
3. 洗濯する衣類を入れ、必要に応じて洗剤や柔軟剤を入れてください。	 
4. 「オン/オフ」ボタンを押してください。	
5. ご希望のプログラムとオプションを選択してください。	 
6. 「スタート/一時停止」ボタンを押してください。プログラムが開始されます。	

6. オプション機能について

プログラム選択後、それぞれお好みのオプションボタンを繰り返し押すと、予約タイマー、乾燥レベル、脱水回転速度調節などを設定できます。

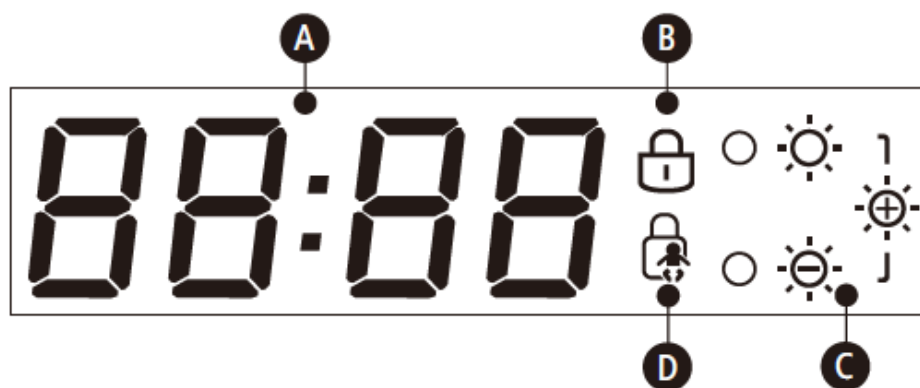
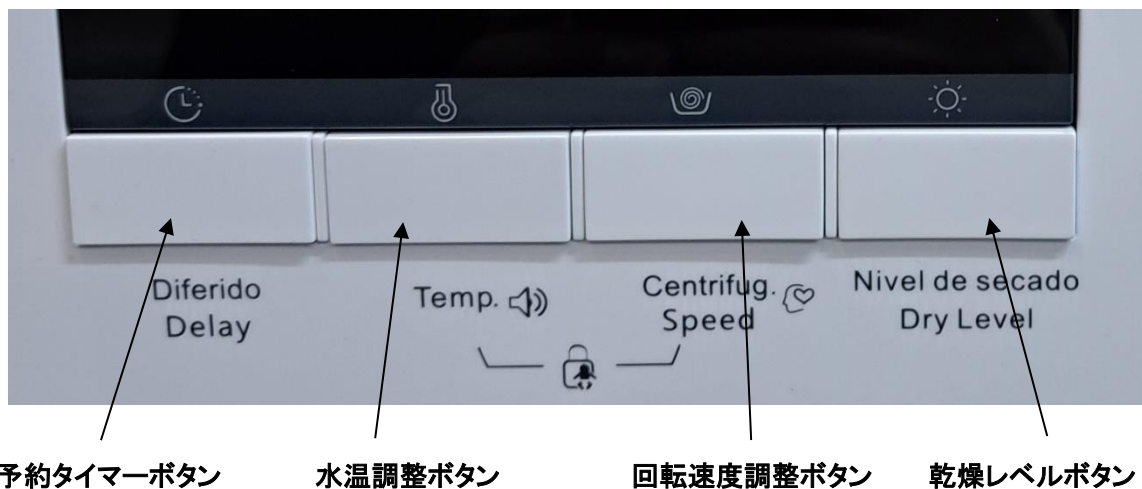

A. 時間・回転速度・メッセージ・エラー表示部

Wash Time	Delay Time	Speed	Error	End
1:25	2h	1200	E20	End

洗濯時間 予約開始時間 脱水回転速度 エラー表示 終了

B. ドアロック表示ランプ

C. 乾燥レベル表示

- ・ 「d-1」  やさしい乾燥
- ・ 「d-2」  通常乾燥
- ・ 「d-3」  しっかり乾燥

D. チャイルドロック

★オプション機能は以下の通りです。用途に応じて選んでください。

Delay: 予約タイマー

このボタンで予約タイマー機能を設定できます。予約可能時間は0～24時間です。

予約タイマーの設定

- 1.プログラムを選択します。
- 2.「予約タイマー」ボタンを押して時間を選択します。(予約時間は0～24時間)
- 3.「スタート/一時停止」ボタンを押すと、予約タイマーがセットされます。

予約タイマー機能をキャンセルする場合

プログラム開始前は、ディスプレイ上で“0H”が表示されるまで予約タイマーボタンを長押ししてください。

プログラムサイクルがすでに開始している場合は、「オン/オフ」ボタンでキャンセルしてください。

注：洗濯乾燥機の作動中に電源が切れた場合、メモリに選択したプログラムが保存されます。電源が再起動し、「開始/一時停止」ボタンを押すと、残りの時間から再スタートされます。

Dry Level: 乾燥レベル

ボタンを押すごとに乾燥のレベルを選択することができます。



しっかり乾燥(Extra Dry): すぐ着たい服を早く乾燥させたい時に使用します。



通常乾燥(Normal Dry): 通常の乾燥プログラムです。



やさしい乾燥(Gentle Dry): 軽く乾燥させたい場合に使用します。

※本機は乾燥時間を任意に設定することは出来ません。

- ★ 衣類乾燥は必ず脱水後に行ってください。
(適切に脱水を行う為、脱水スピードの変更を行わないでください。)
- ★ 素材の種類と乾燥温度表示に従って衣類を分類してください。

※合成繊維は適切な乾燥時間を設定する必要があります。

※乾燥後に衣服にアイロンをかけたい場合は、取出し後しばらく経ってから行ってください。

※火傷の恐れがある為、温度が下がるまで触らないでください。





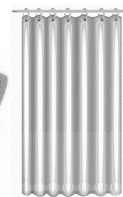
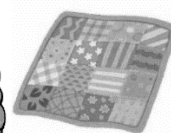

(温度が60℃以下に冷却されるまで、ドアロックは解除されません)

(乾燥に適さない衣服)

化繊のカーテン、ウール、シルクなどの特にデリケートな素材が入った衣類、ナイロンストッキング、アノラック(防寒用のアウター)、ベッドカバー、キルト、寝袋、布団などのかさばる衣服は、火災の危険があるため乾燥させないでください。

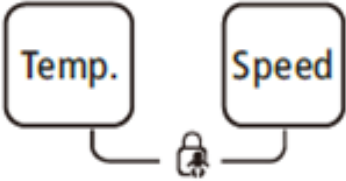
また、有害な蒸気が発生する可能性があるために、セットローション・ヘアスプレー、ネイル溶剤、または同様の溶液が付着した衣類を乾燥させないでください。



	<p>Temp: 水温調整</p> <p>必要に応じてボタンを押して水温を調整してください。(常温、20℃、30℃、40℃、60℃、90℃)</p>
	<p>回転速度調整: Spin</p> <p>必要に応じてボタンを押し、回転速度(Rpm)を調整します。 最大 1400: 0-400-600-800-1000-1200-1400 から選択可能です。 ※回転速度が「0」の場合は排水のみで脱水は行いません。 「Spin」ボタンが消えている場合、速度が 0 であることを意味します(回転しない)。</p>
	<p>チャイルドロック: Child Lock</p> <p>設定方法: 洗濯開始後「水温調整」と「回転速度調整」ボタンを同時に 3 秒間押ししてください。 ブザーが鳴り、チャイルドロックが設定され、「オン/オフ」ボタン以外のボタンやダイヤルがロックされます。</p> <p>解除方法: 「水温調整」と「回転速度調整」ボタンを同時に再度長押ししてください。 ブザーが鳴り、チャイルドロックが解除されます。</p> <p>※電源をオフにした場合、プログラムが終了した時は自動で解除されます。 ※機種によっては電源を入れ直してもチャイルドロックが掛かっている場合があります。 ※運転中のお子様による誤操作を避けるための機能であり、運転前や電源オフ時は設定できません。</p> 
 	<p>ブザーオフ: Mute the buzzer</p> <p>ブザー機能をオフにする。 プログラムを選択し、運転を開始してください。 「水温調整」ボタンを 3 秒長押しするとブザー機能をミュートできます。</p> <p>ブザー機能を作動させるには、もう一度「水温調整」ボタンを 3 秒間長押ししてください。設定は次にリセットするまで維持されます。</p> <p>(注意) ※ ブザー機能をオフにすると、すべてのお知らせ音が鳴らなくなります。</p> <p>マイサイクル: My cycle</p> <p>頻繁に使用するプログラムを記憶させることができます。</p> <p>プログラムを選択してオプションを設定し、洗濯を始める前に  ボタンを 3 秒長押ししてください。 ※初期設定ではコットンプログラムに設定されています。</p> 

▲ ご注意!

乾燥機能をご使用の場合、乾燥運転途中で「スタート/一時停止」ボタンで運転を止めることは出来ません。途中で運転を止めたい場合は「オン/オフ」ボタンで電源をお切りください。
 ただし、再度 ON/OFF ボタンで電源を入れた際に庫内がまだ高温のため、ドアロックがかかり、ドアを開けることが出来ません。庫内温度が下がり、ドアロックが解除されるまでお待ちください。(温度が 60℃以下に冷却されるまで、ドアロックは解除されません。) これは故障ではありません。

7. メンテナンス

メンテナンスを開始する前に、電源プラグを抜くか、電源を切り、水栓を閉じてください。



警告！

- ・洗濯乾燥機が損傷したり、有毒ガスが発生したり爆発したりすることを避けるため、溶剤は絶対に使用しないでください。
- ・洗濯乾燥機本体に水をかけたり、洗ったりしないでください。
- ・PCM(Xクロロキシノール: 抗菌性化合物)を含む洗剤を使用したクリーニングは、絶対に行わないでください。

■洗濯乾燥機表面のクリーニングとメンテナンス

洗濯乾燥機を適切にメンテナンスすることで、洗濯乾燥機の使用期間を延ばすことができます。

必要に応じて、表面を非研磨性の薄めた中性洗剤でクリーニングしてください。

水や洗剤があふれている場合は、濡れた布ですぐに拭き取ってください。

放置するとプラスチック部品の破損や塗装剥がれの原因になります。

また、本体に鋭利なものをぶつけないようにしてください。



※ 注: ギ酸(カルボン酸)およびその希釈溶媒または同等物は絶対に使用しないでください。

■ドラム内部のクリーニング

- ・洗濯槽内部の水アカ、カビ、皮脂、汚れが付着するため、1ヶ月に1度は液体洗濯槽クリーナーの洗浄をおすすめいたします。コトンプログラムでご使用ください。
- ・クリーナーの使用量に関しては、クリーナーの容器に表示されている指示に従ってください。

■洗剤ケース部のクリーニング

洗剤ケース部と溝をきれいにしてください。

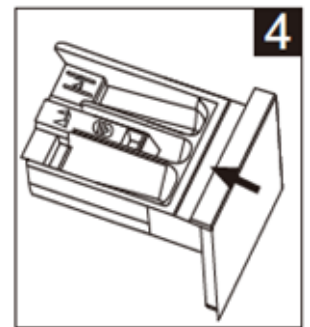
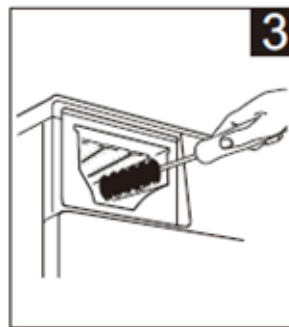
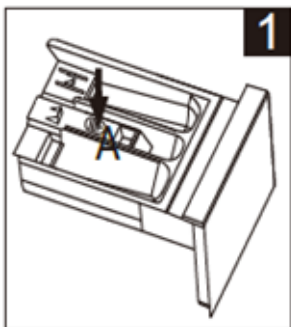

1. 洗剤ケースを開け、中の柔軟剤ケースカバー上の  を下へ押し下げてください。

2. 取っ手を持ち上げ、洗剤ケースを取り出し、すべての溝を水で洗ってください。

3. くぼみの内側を柔らかいブラシ等で清掃してください。

4. 洗剤ケースを元に戻し、所定の位置に押し込んでください。

※ 洗剤の詰まりを防止するために、洗剤ケースはおおよそ3ヵ月に1回の頻度でクリーニングしてください。

※ プラスチック部品の洗浄に研磨剤や腐食性の洗剤は絶対に使用しないでください。

■ドアガスケットとドアガラスのクリーニング

洗濯ごとにドアガスケットとドアガラスをきれいに拭いてください。
水漏れの原因となるため、ドアガスケットに付着した糸くず、
洗剤カスなどの異物を取り除いてください。

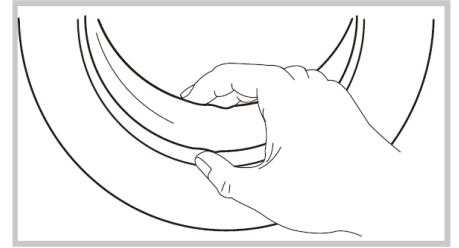

■糸くずフィルターのクリーニング

異物を取り除く

糸くずフィルターは、糸くずや小さな異物(ボタン・クリップ・ヘアピン等)を取り除きます。
フィルターは3ヵ月ごとに定期的に清掃して、洗濯乾燥機が正常に作動するようにしてください。

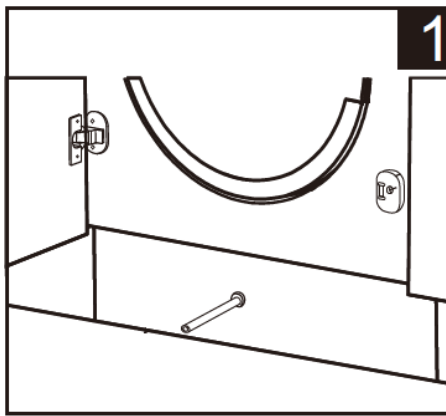
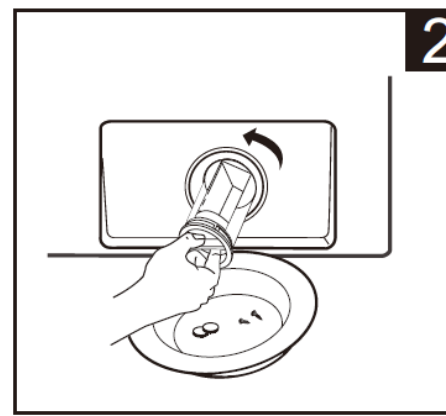
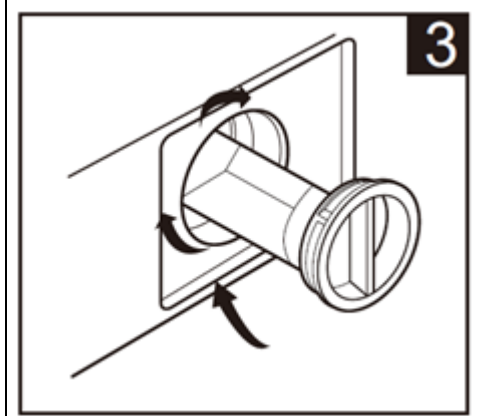

汚れ具合と使用頻度に応じて、フィルターを定期的に点検およびクリーニングする必要があります。
排水出来ない場合は、糸くずフィルターを調べてください。
安全ピン、コインなどが排水をブロックしていると異音が発生する場合があります。

 <p>1</p>	 <p>2</p>	 <p>3</p>
<p>1. 電源を切った後、幕板(取付けされている場合)を開けてください。</p>	<p>2. フィルターから水が出る為、高さ約20mmの受皿を下に入れ、大き目のタオルを準備してください。 3. 図のようにフィルターをゆっくりと反時計回りに回して開け、異物を取り除いてください。</p>	<p>4. 異物を取り除いたらフィルターを時計回りに回して元通りに取り付けてください。最後に、しっかり締められていることを確認してください。</p>



注意!

お選びの洗濯コースによっては、排水ポンプ内に熱湯が残っている場合があります。
洗濯中はフィルターを絶対に取り外さないでください。
洗濯が終了し、排水が完了したのを確認してから、フィルターを開けてください。
フィルターをクリーニングした後は、お子様が誤って取り外したり、
水漏れしないために、しっかりと締めて入れてください。

8. 故障かな？

洗濯乾燥機に問題が発生した場合は次の表に従って解決できるかどうかを確認してください。
問題が解決しない場合はサービスセンターにお問い合わせください。

問題点	考えられる原因	解決策
洗濯乾燥機が動かない	<ul style="list-style-type: none"> ・ドアがきちんと閉まっていない。 ・給水口が開いていない。 ・電源プラグが抜けているかブレーカーが落とされている。 	<ul style="list-style-type: none"> ・ドアがきちんと閉まっているか確認してください。 ・電源プラグがきちんと挿し込まれているか確認してください。 ・給水口が開いているか確認してください。 ・「スタート/一時停止」ボタンが押されているか確認してください。 ・電源が入っているか確認してください。
ドアが開かない	ドアロックが作動している。	再度電源を入れ直してください。ドアロックが解除される事があります。
洗剤ケースに洗剤が残る	<ul style="list-style-type: none"> ・洗剤の粘度が濃すぎる ・洗剤を多く入れすぎている。 	<ul style="list-style-type: none"> ・洗剤ケースのクリーニングを行ってください。 ・洗剤の種類と量を見直してください。 ・液体洗剤かドラム式専用洗剤を使用してください。
水漏れしている	<ul style="list-style-type: none"> ・給水ホース/排水ホースと蛇口/洗濯乾燥機の接続が緩んでいる。 ・排水管が詰まっている。 ・洗剤が多過ぎる。 ・ドアブーツに異物や洗濯物が挟まっている。 	<ul style="list-style-type: none"> ・給水ホースの接続を確認し、締めなおしてください。 ・排水ホースをクリーニングし、必要に応じて専門修理を依頼してください。 ・蛇口を閉めサービスセンターに連絡してください。
洗濯乾燥機の下から水が溢れている	<ul style="list-style-type: none"> ・給水ホースがしっかりと接続されていない。 ・排水ホースが水漏れしている。 	<ul style="list-style-type: none"> ・給水パイプ、排水ホースを交換してください。 ・蛇口を閉めサービスセンターに連絡してください。
表示ランプやディスプレイが表示されない	<ul style="list-style-type: none"> ・電源が切断されている ・PCB 基板に問題がある ・内部ハーネスに接続の問題がある。 	<ul style="list-style-type: none"> ・電源が落ちていないか、電源プラグが正しく接続されているかどうかを確認してください。 ・解決しない場合は、サービスセンターに連絡してください。
よく洗えていない	<ul style="list-style-type: none"> ・衣類の汚れがひどい ・洗剤量の不足 	<ul style="list-style-type: none"> ・衣類に合った適切なプログラムを選択してください。 ・洗剤パッケージの指示に従って、適切な量の洗剤を追加してください。
異音や大きな振動がする	<ul style="list-style-type: none"> ・輸送用ボルトが付いたままになっている ・設置場所が不安定 	<ul style="list-style-type: none"> ・輸送用ボルトが取り外されているか確認してください。 ・固く水平な場所へ設置されているか確認してください。 ・アジャスターの調整がきちんとされているか確認してください。
乾燥運転中に「スタート/一時停止」ボタンで運転を止められない	故障ではありません。	乾燥運転中、庫内が高温になるため、事故防止の観点上運転を一時停止させることができません。乾燥運転を途中で止めたい場合は「オン/オフ」ボタンで電源をお切りください。ただし、再度電源を入れた際に庫内がまだ高温のため、ドアロックがかかり、ドアを開けることが出来ません。庫内温度が 60℃以下まで下がり、ドアロックが解除されるまでお待ちください。

9. エラーコード

表示	内容	原因	処置
E30	ドアロックに異常	ドアがきちんと閉まっていない	ドアを閉めた後、再スタートしてください。
		問題が解決しない場合は、サービスセンターに連絡してください。	
E10	注水に異常	給水されない場合 ・水栓が閉まっているか、給水に時間がかかりすぎている。 ・給水バルブフィルターが詰まっている。 ・給水パイプがねじれている。	水栓を開けるか、給水が正常になるまで待ちます。 給水バルブフィルターを確認してください。 給水ホースを真っ直ぐにしてください。 建物の他の水栓を確認してください。
		問題が解決しない場合は、サービスセンターに連絡してください。	
E21	排水に異常	・排水ホースが詰まっているか、ねじれている。 ・排水ポンプが詰まっている。	排水ホースを清掃し、捻じれている場合は真っ直ぐに直してください。 排水ポンプフィルターを洗ってください。
		問題が解決しない場合は、サービスセンターに連絡してください。	
E12	水位過剰	・水があふれる	サービスセンターに連絡してください。
EXX	その他エラー		洗濯乾燥機をリセットし再スタートしてください。
		問題が解決しない場合は、サービスセンターに連絡してください。	

10.仕様一覧

モデル名:	LSI6 1480 洗濯乾燥機
電源:	200V・50Hz
仕様水道水圧:	0.05MPa ~ 1.0MPa
洗濯容量:	8.0kg
乾燥容量:	6.0kg
外形寸法:	幅 595 × 奥行 540 × 高さ 825(mm)
重量:	64kg
定格消費電力:	1900W
電熱装置定格消費電力:	1300W



日本輸入総発売元 ジンアンドマリー株式会社
〒335-0031 埼玉県戸田市美女木 5-21-7
TEL: 048-422-1143 FAX: 048-421-1274
e-mail: info@jinandmarry.jp ホームページ: www.jinandmarry.jp