



TEKA

TEKA ドラム式洗濯乾燥機

LSI5 1481

取扱説明書



目次

! 安全上の注意とお願い	P. 1
1. 本体各部名称	P. 7
2. 洗濯乾燥機をご使用になる前に	P. 8
3. プログラムダイヤル／コントロールパネル	P. 12
4. 洗剤の入れ方	P. 15
5. ご使用方法	P. 16
6. プログラムガイド	P. 18
7. オプション機能について	P. 20
乾燥サイクル	P. 22
洗濯乾燥連続運転	P. 24
8. メンテナンス	P. 25
9. 故障かな？	P. 27
10. エラーコード	P. 28
11. サービスセンター	P. 29

！安全上の注意とお願い

- ※ ご使用前に、この安全上の注意とお願いを良くお読みの上、正しくお使いください。
- ※ ここに示した注意事項は、製品を安全に正しくお使いいただき、使用される方や他の方々への危害や損害を未然に防止するためのものです。
- ※ 以下の取扱説明書を守らずに、ケガをされたり、故障をした場合、弊社は責任を負いかねますのでご注意ください。
- ※ この取り扱い説明書は紛失しないよう、大切に保管してください。

本書中の絵表示の説明 説明内容を見逃し、誤った使い方をしたときに生じる危険や損害の程度を、次の表示(絵表示と用語)で区分し、説明しています。



 **警告** この表示を見逃して、誤った取扱をすると、人が死亡または重傷に結びつく可能性があるもの。

 **注意** この表示を見逃して、誤った取扱をすると、人が傷害または、家屋・家財などの損害に結びつくもの。

取り扱い説明書にある警告図記号(マーク)や説明文などをよく読んで正しくお使いください。

 禁止 マーク	製品の取り扱いにおいて、その行為を禁止するマーク	 注意 マーク	製品の取り扱いにおいて、発火、高温等に対する注意を喚起するマーク
 分解禁止	製品を分解してはいけません。感電やけがの原因になります。	 感電注意	分解したり、水をかけると感電の原因になります。
 接触禁止	触ってはいけません。けがの原因になります。	 発火注意	使い方を誤ると、発火の原因になります。
 火気禁止	火気を近づけてはいけません。製品が発火する原因になります。	 高温注意	高温になる部分があり、触ると火傷の原因になります
 風呂シャワー室での使用禁止	風呂場などで使ってはいけません。漏電によって、感電や発火の原因になります。	 指のけがに注意	使い方を誤ると指のけがの原因になります。
 水ぬれ禁止	雨水のかかるところで使ってはいけません。漏電によって感電や発火の原因になります。	 手を挟まれな いよう注意	うっかりするとドア、挿入口などで、手指を挟まれ、けがの原因になります。
 ぬれ手禁止	ぬれた手で製品を触ってはいけません。感電の原因になります。	 損害注意	機器に損害を与える可能性があります。
 火傷の危険	ガラスドアが熱いことがあります。火傷の原因になります。		

！安全上の注意とお願い

 <p>指示マーク</p>	<p>製品の取り扱いにおいて、指示に基づく行為を強制するマーク</p>
 <p>電源プラグを抜く</p> <p>電源プラグをコンセントから抜いてください。</p>	 <p>アース接続</p> <p>安全アース端子付きの製品の場合、アース線を必ず接続してください。</p>

■重傷とは：火傷（高温・低温）、感電、怪我、失明、骨折、中毒など後遺症が残ってしまったり、入院や長期にわたる通院が必要なものを指します。

■傷害とは：治療のため、入院や、長期にわたる通院が必要とされない、怪我を指します。

■物的損害とは：財産の損害、機器の損傷が含まれます。

輸送や設置の際の取扱に関する警告・注意

<p>⚠ 注意</p> 	<p>輸送ボルトは、専門業者が洗濯乾燥機に取り付け／取り外しをしてください。</p>	<p>⚠ 注意</p>	<p>溜まった水が洗濯乾燥機から漏れることがあります。</p>
 	<p>洗濯乾燥機は慎重に取り扱って下さい。持ち上げる際は、各突出部を持たないでください。運搬中、機械のドアをハンドルとして使用することはできません。</p>	 	<p>手をドラム内に入れしないでください。</p>
	<p>製品には新しいホースセットを使用し、古いホースセットは再利用しないでください。</p>		<p>洗濯乾燥機が損傷する可能性がある為すべての梱包材と輸送用ボルトを操作前に外してください。</p>
	<p>電源電圧と周波数は、洗濯乾燥機の電源電圧・周波数と同じになるように注意してください。 本機は 50Hz、200V 用になります。</p>	 	<p>漏電時の感電の恐れがあるため、必ずアース線を取り付けてください。（販売店・サービスセンターにご依頼ください。）</p>
 <p>⚠ 警告</p>	<p>製品は、ロック可能なドア、引き戸、または洗濯乾燥機の反対側にヒンジがあるドアの後ろに設置しないでください。</p>	 	<p>洗濯乾燥機は湿度の高い場所に設置しないでください。</p>
<p>⚠ 警告</p>	<p>水と電気機器は、製造業者の指示および地域の安全規制に従って、資格のある技術者が接続してください。</p>		<p>安全を確保するため、電源コードのプラグは接地された3極ソケットに挿入する必要があります。慎重に確認し、ソケットが適切かつ確実に接地されていることを確認してください。</p>
	<p>衣類を最初に洗濯する前に、洗濯乾燥機に何も入れずに1サイクル動かしてください。</p>		<p>雑音や映像の乱れの原因になる場合があるためラジオやテレビの近くに置かないようにしてください。</p>
<p>⚠ 警告</p>	<p>給水水圧は 0.05MPa から 0.8MPa の間でご利用ください。</p>		

！安全上の注意とお願い

お子様をけがや事故から守るために

<p>⚠ 警告</p>  	<p>6歳未満のお子様は、常に保護監督者の監督の下、製品に近づかないようにしてください。お子様が製品で遊ばないようにしてください。</p>		<p>⚠ 注意</p>	<p>運転中はガラスドアが非常に熱くなることがあります。お子様やペットが製品に近づかないようにしてください。</p>	
<p>⚠ 警告</p> 	<p>ペットや子供が洗濯乾燥機に入り込む可能性があります。操作する前には必ず中を確認してください。</p>		<p>⚠ 注意</p>	<p>洗剤が誤って目に入った場合は、ぬるま湯で目をすすぎ、病院へ相談し指示に従ってください。</p>	
<p>⚠ 警告</p>	<p>お子様やペットが誤ってドラム内に入らないよう、踏み台などを近くにおかないようにし、ドアは常に閉め、使用時以外は電源プラグを抜いてください。</p>	<p>×</p> 	<p>⚠ 注意</p> 	<p>梱包材は危険です。すべての梱包材（ビニール袋、フォームなど）はお子様触らないようにしてください。</p>	
<p>⚠ 警告</p>	<p>保護監督者の監督なしで、お子様だけで、本製品のお手入れや、メンテナンスをさせないでください。</p>		<p>⚠ 注意</p>	<p>洗剤や、柔軟剤などは、お子様の手の届かない場所に保管してください。</p>	
<p>⚠ 警告</p>	<p>お子様やペットをドラム内にいれてはいけません。窒息、感電、けがの危険があります。</p>		<p>⚠ 注意</p> 	<p>操作に不安がある方やお子様が取り扱う場合には、製品の使用方法が分かる保護監督者と一緒に行うか、事前に一緒に操作確認を行い保護監督者の了解の下で使用してください。</p>	
<p>⚠ 警告</p>	<p>お子様が洗剤を誤飲した場合は、直ちに医師に相談してください。</p>				

！安全上の注意とお願い

洗濯乾燥機のご使用時における注意点

<p>警告</p> 	<p>洗濯乾燥機の定格電流よりも低い定格電流のソケットは使用しないでください。</p> <p>濡れた手で電源プラグを抜かないでください。</p> 		<p>洗濯乾燥機は、爆発性ガスや腐食性ガスのある部屋だけでなく、浴室や湿気の多い部屋には設置しないでください。</p> 
<p>警告</p> 	<p>延長コードやマルチソケット、たこ足配線で電源に接続しないでください。</p> 		<p>単一の給水バルブを備えた洗濯乾燥機は、冷水蛇口のみ接続できます。給湯には接続しないでください。</p> 
<p>警告</p> 	<p>可燃性および爆発性または有毒な溶剤は禁止されています。ガソリンやアルコールなどは洗剤として使用しないでください。</p> 		<p>ドアを開ける前に、ドラム内の水が排水されているかどうかを確認してください。水が見える場合はドアを開けないでください。</p> 
<p>警告</p> 	<p>製品を使用する前に、ライターやマッチなど、ポケットからすべての物を取り出しポケットが空になっていることを確認してください。</p> 		<p>硬貨、ブローチ、釘、ねじ、石などの鋭くて硬いものは、本機に重大な損傷を与える可能性があります。</p> 
<p>注意</p> 	<p>この洗濯乾燥機は屋内専用です。固定されていない船内・屋外などで使用することはできません。</p> 		<p>洗濯乾燥機が高温の洗濯水を排水する際は火傷に注意してください。</p> 
	<p>ドラム式洗濯乾燥機専用の洗剤を使用してください。粉洗剤・粉せっけん・重曹は固まりやすいので使用しないでください。</p> 		<p>柔軟仕上げ剤、または同様の製品は、製品の指示どおりに使用してください。</p> 
	<p>洗濯中は手動で水を補充しないでください。</p> 		<p>十分な換気を行ってください。</p> 
	<p>大小にかかわらず、カーペットの洗浄は禁止されています。</p> 		<p>防水性のある衣類は洗わないでください。振動や偏りの原因になります。(レインコート・スキーウェア・おむつカバー・サウナスーツ・防水カバーなど)</p> 















！安全上の注意とお願い

洗濯乾燥機のご使用時における注意点

<p>⚠ 警告</p>  	<p>アロマオイル・アルコールが付いた衣類は、洗濯乾燥機などの熱で、自然発火することがありますので絶対に洗濯乾燥機で乾燥させないでください。製品が暖くなり、オイルの酸化反応を引き起こし熱が発生します。オイルが付いた洗濯物を積み重ねたり、入れたままにしたりすると、熱が逃げられず、火災の原因になります。</p> 		<p>洗濯乾燥機の上に乗ったり、洗濯乾燥機のドアに寄りかかったりしないでください。</p> 
	<p>過度の力でドアを閉めないでください。ドアを閉めるのが難しいと思われる場合は、衣服の入れ過ぎや片寄りが無いかどうか確認してください。また、過度の力でドアを上から押して閉めるとドアヒンジ及びドアが破損する場合があります。</p> 	 	<p>植物油や食用油、ベンジン、シンナー、ガソリンなどを含む生地、または美容オイルやヘアケア製品で汚れた生地を洗濯する場合は、洗濯乾燥機に入れる前に、洗剤をいれたお湯で洗うと、危険性が軽減されますが、必ずしも安全ではありません。乾燥機の使用は避けてください。</p> 
 	<p>発泡ゴム（ラテックスフォーム）、シャワーキャップ、防水テキスタイル、ゴムで裏打ちされた物品、発泡ゴムパッドが付いた衣服または枕などのアイテム、布団の綿などのポリプロピレン繊維製品、スポンジなどの樹脂製品は、洗濯乾燥機で乾燥させないでください。</p> 	 	<p>プログラムが完了したら、ドアを開くまで 2 分間待ってください。終了後は電源を OFF にしてください。</p> 
	<p>運転中にドアを開けることはできません。脱水時、停止操作から洗濯槽が完全に止まるまで時間がかかります。</p> 		<p>乾いた衣類を乾燥機にかけないでください。衣類が傷む場合があります。</p> 
	<p>洗濯乾燥サイクルの最後の部分は、冷却サイクルとなります。衣類が損傷しない温度に冷却されます。</p>		<p>乾燥サイクルの終了前に洗濯乾燥機を止めないでください。万が一止めてしまった場合は全ての洗濯物をすぐに取り出し、熱を逃すようにしてください。</p> 
	<p>炭化水素を含む製品は、高温にさらされると自然発火する可能性がある為使用を避けてください。</p>		<p>製品のデータシートは、メーカーのWEBサイトや銘板をご確認ください。</p>

！安全上の注意とお願い

メンテナンスにおける注意点

 	<p>洗濯後は、すぐ水栓を止め（バルブを閉める）、電源を切ることを忘れないでください。</p>		 	<p>クリーニングまたはメンテナンスの前には、水栓を止め（バルブを閉める）、電源プラグを抜いてください。</p>	
 	<p>電源コードが損傷している場合は、危険を回避するために、製造業者、サービス業者、または同様の有資格者が交換する必要があります。</p>			<p>洗剤が付着した場合は固く絞った布で素早くふき取ってください。</p>	
	<p>本製品を設置した場所を清潔に保ってください。害虫などによる損害は保証の対象外となります。</p>			<p>長期旅行などで留守にする場合は水栓を止めてください。</p>	

 注意	<ul style="list-style-type: none"> ■ 店舗やオフィスのスタッフ用ルーム ■ その他の職場環境 ■ 農場 ■ ホテル・モーテル・その他同様の居住環境 <p>上記の場所で使用すると製品の寿命が短くなり、メーカー保証が無効になります。 家庭での使用（1世帯4人・1日1回使用が目安となります）、またそれに準ずる使用に一致しない環境での製品の損傷、その他の損傷または損失は、保証の対象外となります。</p>
--	--

1. 本体各部名称

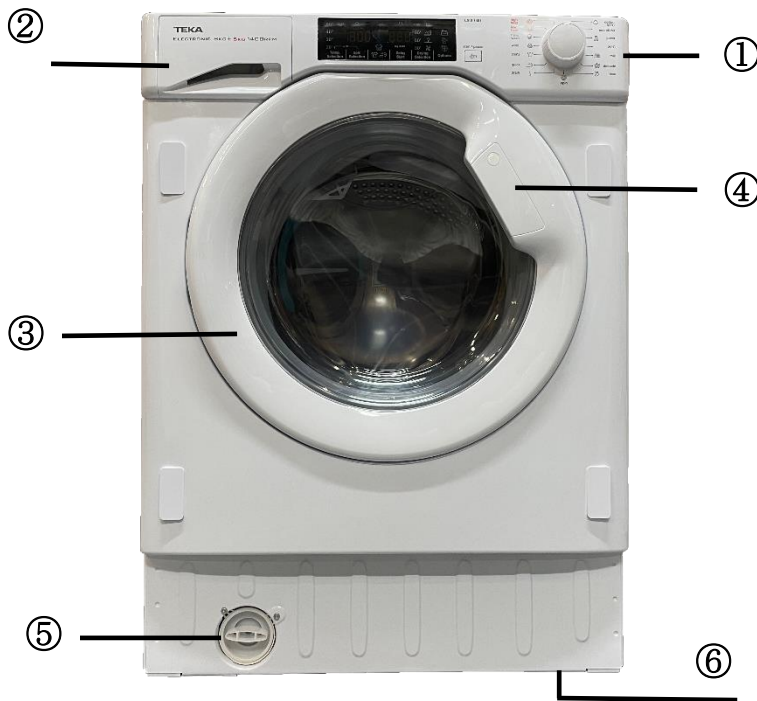

- ① コントロールパネル
- ② 洗剤ケース
- ③ ドア
- ④ ドアハンドル
- ⑤ ドレンフィルター
- ⑥ 高さ調整用アジャスター足

■ 洗濯乾燥機の開梱

洗濯乾燥機を開梱し、輸送中の損傷がないか確認してください。万が一損傷がある場合はすぐに販売店に連絡してください。

■ 梱包材の処分

梱包材はお子さまにとっては危険なものです。お子さまが簡単に触れないようお住まいの地域の分別方法に従い、梱包材を適切に廃棄してください。他の日常生活ゴミと一緒に梱包材を捨てないでください。

■ 輸送用ボルトの取外し

この洗濯乾燥機を使用する前に、輸送用ボルトを背面から取り外す必要があります。

次の手順に従ってボルトを取り外してください。

- 1.すべてのボルトをスパナで緩めてから取り外します。
- 2.輸送用プラグで穴をふさぎます。
- 3.お引越し等備えて輸送用ボルトを適切に保管してください。

■ アジャスターの調整

図で示すように、アジャスターを調整し、製品を水平にしてください。

1. ナットを時計回りにまわし、ネジを外します。
2. 脚を回転させ、アジャスターの高さを調整し水平になっていることを確認してください。
3. 洗濯機の底にしっかり固定されるようにナットを締め、脚をロックしてください。

上から四隅を順に押し、がたつきがある場合は、再度アジャスターを調整してください。

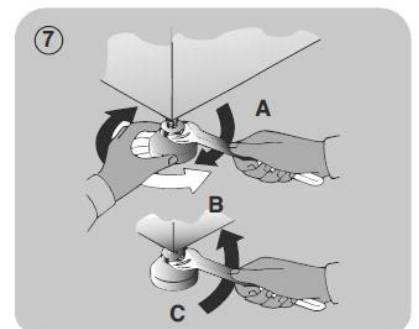

2. 洗濯乾燥機をご使用になる前に



ご注意

1. 製品を正しくアース接続してください。感電の危険を減らすことができます。
この機械はアース端子にプラグ、アース線を含む電源コードを備えています。
2. 電源保護装置が作動するか、ヒューズが焼損する可能性がある為、洗濯乾燥機は他の電化製品とは別の回路で接続するようにしてください。

■以下のチェック項目を確認してください。

【初めて洗う衣類は色落ちしないか確認してください。】

- ・ 洗剤をつけた白いタオルで目立ちにくい衣類の端を洗い、タオルに色移りしていないか確認してください。
- ・ 外国製の色落ちしやすいスカーフや衣類は別々に洗濯してください。
- ・ デリケートな衣類は、色落ちやダメージの原因になる為、必ず洗濯表示に従って洗濯してください。

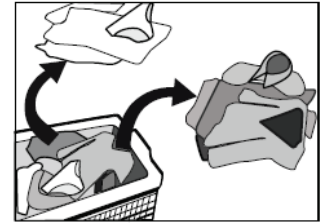

注意

洗濯する衣類は長時間放置しないでください。カビが発生しシミの原因になる場合があります。指定された洗濯温度に従って洗濯してください。変色や変形の原因になります。

【洗濯乾燥機で洗えない服】

変形する可能性のある衣服：ネクタイ、ベスト、上着など
➡ 型崩れの原因になります。



絹・レーヨン・人工繊維・キュプラ製品（混紡品）
➡ 変色・型崩れの原因になります。

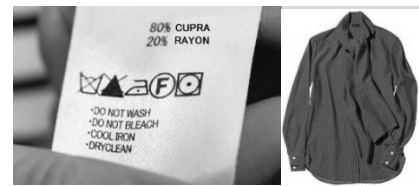

素材表示がなく素材がわからないもの



（家庭での洗濯はできません）



その他警告

- ・しわ加工、型押し、樹脂を使用した衣類などは、水に浸すと変形する場合があります。綿、ウール製品の中でも、しわ加工されたシルクや、ファー、ファーの飾りがついた製品は簡単に歪みますのでご注意ください。
- ・襟・袖・ポケットなどの落ちにくい汚れは、液体洗剤をつけたブラシで優しくこすり洗いしてから洗濯すると効果的です。
- ・洗濯表示や、素材表示のない衣類は洗わないようにしてください。
- ・ガソリン、石油、シンナー、アルコールなどで汚れた衣類は合成洗剤では絶対に洗わないでください。



【衣服を洗う前のチェックリストと準備】

■ ポケットの中身を取り出してください。

洗濯する衣類のポケットを確認し、マスク、クリップやコインなどの硬い物は取り出してください。洗濯機の破損・異常・トラブルが発生する原因になります。

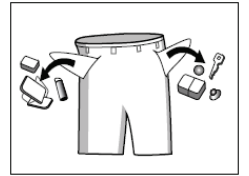

■ 衣類は洗濯乾燥機に入れる前に仕分けしてください。

洗濯表示の種類 → 綿・混合繊維・合成繊維・絹・ウール・化繊に分類されます。

<表示ラベル>

すべての洗濯用品の洗濯表示ラベルを確認してください。



<サイズ>

洗浄効果を高めるために、さまざまなサイズのものを一緒に洗ってください。



<色>

白と色物とに分別してください。色物衣類は、色落ちの可能性がある為、別の方法で洗う必要があります。



<素材>

デリケートな衣類は個別に洗濯してください。ウール、カーテン、シルクなどについては、洗濯表示を確認し優しく洗えるプログラムを選択するようにしてください。



<その他>

- フック付きカーテンについては、洗う前にフックを外してください。
- ボタンや刺繍が付いている衣服は、裏返してから洗ってください。
- 洗濯の際、毛羽立ちやすいものは裏返し、別々に洗濯してください。
- 防水素材（スキーウェア・カーテンなど）の物は洗わないでください。（水の飛び散りや異常な振動の原因になり、すすぎや脱水の際に危険を生じ衣類の破損の原因となる恐れがあります。）
- ファスナーは閉じ、ボタン、フック、マジックテープは固定します。紐やリボンは、まとめて束ねてください。
- 下着、紐のれん、ベルト付のジャケットや衣類、小物（ストッキング、ハンカチ、ネクタイなど）などは、洗濯ネットに入れてください。
- バスタオル、ジーンズ、バスローブなどのような大きくて重い衣類を1つだけで洗うと、片寄りが生じやすくなるため、脱水をスムーズに行えるように、一緒に洗う衣類を1つか2つ追加することをお勧めします。
- 衣服からほこり、汚れ、ペットの毛を取り除きます。ほこりや汚れは、摩擦による損傷の原因となり、洗濯効果を妨げる可能性があります。

■ 赤ちゃんの肌を守るために

より清潔に保つ為、おむつを含むベビー用品（ベビー服とタオル）は、個別に洗濯してください。すすぎ時間を長くして、洗剤を残さないようにすすぎと洗浄を徹底してください。



白い靴下、襟、袖など、汚れやすい部分は、洗濯乾燥機に入れる前に手洗いをするをお勧めします。



ドラム式洗濯乾燥機専用の液体洗剤を使用してください。

洗濯石鹼を使用すると、石鹼の残りかすが衣服の隙間に残る可能性があります。使用しないでください。

■ 綿素材 予洗い

通常汚れの洗濯物は、この製品を使用して洗うことにより電気、時間、水、洗剤を節約できます。

ただし、綿素材の非常に汚れている衣類の場合は、予洗い時に酵素系洗剤を使用すると効果的です。

【脱水時の注意】

- **通常の衣類の脱水:**
脱水後の水は、製品の背面にある排水ホースをつたって排水口から排出されます。
- **防水加工された衣類の脱水:**
防水加工された衣類はうまく脱水できず、片寄りによる水の重さで洗濯機に偏心が生じ、振動や移動の原因となりますので、ご注意ください。

▲ 毛布やラグ、カーテンなど重い洗濯物を洗う場合は脱水機能を使用しないことをお勧めします。
洗濯乾燥機の故障の原因になります。

しっかり脱水されていない場合は…

衣類の片寄りを感知すると、アンバランスシステムが作動し、脱水の回転数が十分に上がらずに終了します。
これは、洗濯物が片寄ると、脱水時の振動が大きくなり、機器への負担や、周りの家具へのダメージを防ぐための機能です。



アンバランスシステムが作動した場合は…

- **衣類が片寄っている場合:** ドラム内の洗濯物をよくほぐしもう一度 Spin(脱水)プログラムを行ってください。
- **少量洗濯の場合:** 濡らしたタオルなどを数枚入れてもう一度 Spin(脱水)プログラムを行ってください。
- **大きな物を1枚だけ洗濯している場合:** 濡らしたバスタオルを1枚追加して Spin(脱水)プログラムを行ってください。

【乾燥時の注意】

- ★ 衣類乾燥は必ず脱水後に行ってください。
- ★ 品質を確保するために、素材の種類と乾燥温度に従って衣類を分類してください。
- ★ 乾燥させる前に化繊類(ポリエステル・ナイロン・レーヨンなど)を取り出してください。

※乾燥後に衣服にアイロンをかけたい場合は、しばらく置いて衣類の湿気を拡散させてください。

※火傷の恐れがある為、温度が下がるまで触らないでください。

(温度が60℃以下に冷却されるまで、ドアロックは解除されません)

！乾燥できないもの！



乾燥フィルターの目詰まり、ヒーター内に入り 発火・引火の原因 になります



衣類製品には必ずこのようなタグが付いています。

※タンブル乾燥禁止の衣類マーク

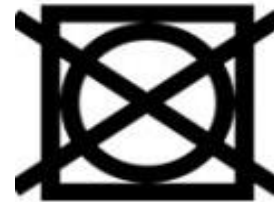
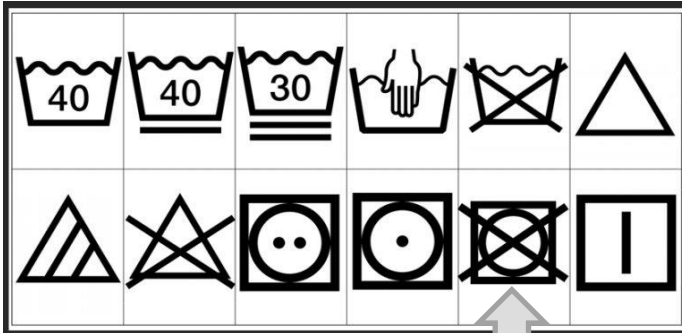

洗濯のりが付いたものや上記のような乾燥禁止の表示があるものを乾燥機にかけると 火災の原因 になります。

例) 毛足の長いタオル、ヒートテック等の季節インナー
(ポリエステル、ポリウレタン、レーヨン、アクリルなど)

※ペットの毛や長い髪の毛等がついた衣類に関しても 火災の原因 になりますので
ご注意ください。

ほとんどのタオル製品は、乾燥機禁止になっています！

【注意】乾燥可能なタオルについても同様に注意してください。

タオルは素材の性質上、使用や洗濯時の摩擦により毛羽立ち・毛玉が発生しやすくなっています。洗濯の際はネットに入れて水洗いを5回以上行い、毛玉・ホコリの付着を室外や浴室等でよく取り除いてください。

また、柔軟剤は使用しないでください。

(※タオル販売社注意引用)

◆ 縮み、しわ、変色、損傷、劣化などの原因になります。

ゴムやウレタンなどを使用した製品、ラテックスフォーム、防水テキスタイルなどの製品、布団の綿などのポリプロピレン繊維製品。ナイロンストッキング、アノラック(防寒用のアウター)など

スポンジなどの樹脂、化繊のカーテン、ウール、シルクなどの特にデリケートな素材が入った衣類



⚠ **かさばる衣類は火災の原因になります**

ベッドカバー、キルト、寝袋、布団など

⚠ **以下油などの酸化熱による自然発火や引火により、火災の原因になります**

植物、動物系油、ベンジン、シンナー、ガソリン、美容オイル、ヘアケア製品、アルコールが付着したもの

3. プログラムダイヤル／コントロールパネル



プログラムダイヤル



コントロールパネル



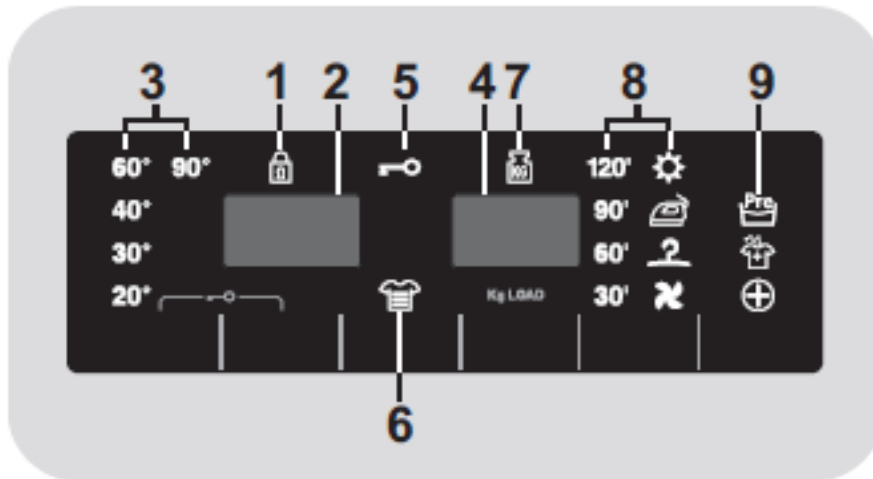

1. ドアロック表示ランプ

- ①扉を閉じた状態で START/PAUSE(スタート・一時停止ボタン)を押すと、数回点滅してから点灯します。
- ②このランプが点灯している間はドアを開けられません。
- ③ドアを開ける際は、ドアロックランプが消えるまでお待ちください。

2. 回転速度表示ランプ

選択したプログラムの脱水回転速度が表示され、回転速度ボタンで調節できます。

3. 洗濯温度表示ランプ

選択したプログラムの洗濯温度が表示され、温度調節ボタンで変更できます。(温度変更可能な場合)
水洗浄を行う場合は、すべての表示ランプをオフにする必要があります。

4. サイクル時間

プログラムを選択すると、ディスプレイには自動的にサイクル時間が表示され洗濯終了までの残り時間が常に表示されます。

(選択したオプションによってサイクル時間は異なります。)

選択されたプログラム内容、およびオプションに基づいて、実際に必要なサイクル時間を計算しますが、この時間は、洗剂量や洗濯物の重量のバランスに応じて、洗浄中に再計算されることあります。

5. チャイルドロック表示ランプ

チャイルドロック中はランプが点灯します。【設定方法は 21 ページをご参照ください】

6. 汚れレベル表示ランプ

オプションが選択されたことを示し、洗濯した汚れレベルが表示されます。





7. KG 重量表示ランプ (特定のプログラムでのみ表示されます)

サイクルの最初の数分間、センサーが洗濯物の重さを量り、それに応じて運転時間、水、電気の消費量を調整する間、表示ランプが点灯し続けます。すべての洗浄工程を通じて、洗浄に関する以下の情報がディスプレイに表示され確認することができます。

- 必要な水の量
- 洗浄サイクル時間
- 洗濯量に応じたすすぎ水の量
- 重量に応じた回転速度(アンバランスの回避)

8. 乾燥オプション表示ランプ

選択できる乾燥具合が表示されます。

	タオル・バスローブなど、かさばる物の乾燥に適しています。
	アイロンがけをする衣類の乾燥に適しています。
	アイロンがけをしない衣類の乾燥に適しています。
	乾燥プログラムの時間表示 あらかじめ設定された乾燥時間のプログラムを選択することができます。 (120分、90分、60分、30分)
	冷却中表示 最終冷却中であることを示します。各乾燥段階の最後の10～20分で表示されます。

9. オプション表示ランプ

どのオプションが選択できるか、また選択されているオプションを表示します。

オプション選択ボタンで選択できます。

4. 洗剤の入れ方

洗剤ケース

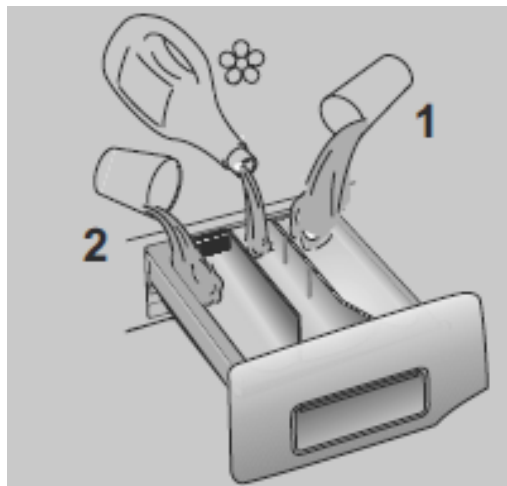

● 洗剤を洗濯乾燥機に入れる

1. 洗剤ケースを引き出してください。
2. 必要に応じて、予洗い用洗剤をケース 1 に入れてください。
3. ケース 2 に洗剤を入れてください。
4. 必要に応じて柔軟剤を真ん中の柔軟剤用ケースに入れてください。

▲ ご注意: 洗剤は子供の手の届かない安全で乾燥している場所に保管して下さい。

- ① 固形タイプ、粉末タイプやジェルボールタイプの洗剤は、泡の立ち過ぎを防ぐため、ご使用にならないようお願いいたします。
- ② より少ない水とエネルギー消費で最高の洗浄効果を得るために、洗浄温度に適したタイプの洗剤を選択してください。
- ③ 洗濯洗剤は、消泡の液体タイプか、ドラム式専用の液体タイプをご使用してください。繊維の種類・色・洗濯温度・汚れに応じて洗剤量を適切に調整、ご使用してください。(過剰な泡が生成されると泡が溢れ出し、危険を伴う場合があります。)
- ④ アルカリ性の漂白剤は、衣類を損傷する可能性がある為、できるだけ使用しないことをお勧めします。
- ⑤ 洗剤の量が過剰だったり、水温が低すぎるなどの条件下では、洗剤が完全に排出できず、衣類に残ったり、洗濯機内に残ってしまい、衣類を痛め、洗濯機の故障の原因になります。
- ⑥ 洗剤が溶けない場合は、水の量や水温を確認してください。
- ⑦ しつこい汚れは専用の洗剤で取り除いてから洗濯機に入れて下さい。

洗濯温度別の洗剤の使用に関するヒント

洗剤の説明書を良く読み、正しい使用法と用量を必ず守ってください。

洗浄温度	衣類の種類	最適な洗剤
60°C以上 + コットンプログラム	汚れの酷い白い衣類の場合	漂白剤 + 液体洗剤
40°C~60°Cでの洗浄	汚れのある白い衣類 色褪せ/変色しにくい衣類	液体洗剤
	軽い汚れの衣類 色物衣類	液体洗剤 色物衣類用液体洗剤
40°C未満の洗浄	デリケートな衣類 ウールやシルク	専用の液体洗剤

5. ご使用方法

動作の詳細な説明は、プログラム一覧を参照し、指示された操作に従ってください。

初めてご使用になる前に衣服を入れない状態で洗濯工程の全手順を1度行ってください。

1. 電源と給水を接続してください。
2. 少量の洗剤を洗剤ケースに入れて、プログラムを“COTTON 90℃”に合わせてください。
3. 「スタート/一時停止」ボタンを押してください。

■ 基本的な操作方法

① 洗濯物と洗剤を入れ、衣類の種類に応じてご希望のプログラムにダイヤルを回し、

プログラムを選択してください。(⇒P18～)

プログラムダイヤルを回すとディスプレイが点灯し、プログラムの選択や設定ができます。

② 必要に応じて、洗濯温度や回転速度を調整し、必要なオプションを選択してください。(⇒P20～)

【乾燥について】



洗濯後に自動的に乾燥サイクルを開始させたい場合は、「乾燥選択ボタン」で希望の乾燥プログラムを選択します。洗濯終了後に、改めて乾燥プログラムを設定することも可能です。

③ START/PAUSE(スタート/一時停止)ボタンを押して洗濯を開始します。



- スタートする前に必ずドアを閉めてください。
- START/PAUSE(スタート/一時停止)ボタンを押した後、スタートまで数秒かかる場合があります。
- 運転中に停電等で電源が切れた場合は、電源が戻ると中断したところから再開します。

一時停止する(洗濯物の追加・取り出しを行う)

- START/PAUSE(スタート/一時停止)ボタンを2秒間長押しします。

(一部の表示ライトと残り時間が点滅し、洗濯物が一時停止したことを示します。)

※ 洗濯サイクルの一部の段階において、水位がドアの下端より下にあり、温度が45℃以下の場合にのみドアを開けることができます。これらの条件を満たしていない場合は、ドアロックライトが消えるのを待ってドアを開けてください。

- 衣類を追加・取り出した後は、ドアを閉め再度スタート/一時停止ボタンを押してください。プログラムの続きから開始されます。

キャンセルする

- プログラムをキャンセルするには、プログラムダイヤルを OFF ポジションに戻してください。約2分後に安全ロックが解除され扉を開くことができます。

④ プログラム終了時に「END(終了)」というメッセージがディスプレイに表示されるか、プログラム終了ライトが点滅します。

約5分後、洗濯機はスタンバイモード「Sby」表示になります。

ドアロック表示ランプが消えてからドアを開けてください(ランプは約2分程度で消灯します)

⑤ プログラムが終了したら、プログラムダイヤルを必ず元の位置(OFFの位置)に戻しドアを開けてください。



- 洗濯後は、ドアを少し開けておいてください。においの発生を防ぐことができます。
- 水漏れを防ぐ為、ドアを開ける前には水位がドアの開口部の下であることを必ず確認してください。
- 安全装置が作動している為、サイクルの終了直後にドアが開くことはありません。(ドアロック表示ランプの消灯を確認してください。)

■ 温度と回転速度の調整について

適切な洗濯プログラムは、次の洗濯温度表と組み合わせて、洗濯する衣類の種類、量、および汚れに応じて選択してください。

90℃	真っ白な綿または麻製品（例：テーブルクロス、タオル、シーツ等）
60℃	何回か洗濯してある程度色落ちした麻、綿、および色落ちしない化繊衣類（例：シャツ、パジャマ）、やや落ち着いた白い麻や綿（例：下着）
40℃・30℃・20℃・水	一般的な生地類（例：化繊・ウール）

1. 衣類の種類に応じてダイヤルを回し、ご希望のプログラムを選択してください。
2. 汚れに応じて適切な温度を選択してください。
一般的に、温度が高いほど汚れは落ちますが、電力の消費は大きくなります。
3. 適切な脱水回転速度を選択してください。
通常の衣類は 1000～1400rpm で、デリケートな衣類は 400～800rpm が推奨です。
回転速度が高いほど、繊維はより乾燥しますが、衣類は傷みやすく、また洗濯時の騒音も大きくなります。
デリケートな衣類の表面にしわができ、衣類が傷む原因になります。
4. 汚れに応じて、「汚れレベル」ボタンで、洗濯時間を調整出来ます。
5. (プログラムダイヤルで急速プログラムを選択した場合)
「急速時間調整」ボタンで、14分/30分/44分の3つのプログラムからお好みの時間を選択できます。









ご注意：

衣服を保護するために、デリケートな生地の衣類には低い脱水回転速度を選択してください。
各プログラムは、洗濯する衣類の種類によって異なります。
素材、汚れ具合、用途により下記プログラムガイドより選んでください。

6. プログラムガイド

あらゆる種類の生地や、汚れを落とすために、それぞれに合わせたプログラムが用意されています。

	コットン 90℃ 非常に強い洗浄能力があり、高速の回転でしつこい汚れを落とします。
eco 40-60	エコ 40-60 洗濯表示が 40℃または 60℃を推奨している衣類と一緒に洗うことができます。
eco 40-60 + 2	洗濯＋乾燥 洗濯表示が 40℃または 60℃を推奨している衣類と一緒に洗濯し乾燥まで行うことができます
jeans	ジーンズ このプログラムは、デニムなどの布地を最高品質で洗浄するために設計されており、繊維の伸縮性を損なわずに汚れを落とすのに最適です。
20℃	20℃ 異なる生地や色物の衣類と一緒に洗うことができます。20℃水温で優れた洗浄性能を発揮します。このプログラムのエネルギー消費量は、従来の 40℃のコットン洗濯の約 40%です。
	ミックス 洗濯とすすぎは、ドラムの回転速度とリズム、水量を調整し洗濯を行います。優しく回転させることで、生地のシワ発生を抑えます。
	デリケート このプログラムは、サイクル中のドラム回転時間を短縮し、特に繊細な生地の洗濯に適しています。洗濯サイクルとすすぎは、最高レベルのパフォーマンスを確保するために水量を多く使用されます。
	すすぎ 3 回行われます(脱水回転速度調節可能)。どのような生地でも対応可能です。
	脱水 最大回転数での脱水。回転速度調整ボタンを押し速度を下げることも可能です。
	排水 水を全て排出します。脱水は行いません。
	急速 14 / 30 / 44 分 (オプションで選択可能) あまり汚れていない衣服や少ない量の洗濯物を短時間で洗いたい場合や、おろしたての衣類に水を通したい場合などに適しています。(急速プログラムを選択した場合に設定できます)
	シャツ 洗浄サイクルを最適化し、シワの発生を抑え、優れた洗浄性能を維持します。回転速度をさらに下げて、アイロンがけを容易にすることもできます。
	ウール 「洗濯機洗い可」のラベルが付いたウール製衣類を洗うのに適しています。洗濯物のラベルに応じて適切な洗濯温度・洗剤を選択してください。
	手洗い 手洗いのみの衣服のためのプログラム。プログラムは 3 回のすすぎと緩い脱水で終了します。

乾燥について

ドラムが乾燥サイクル中に回転方向を変えることがあります。洗濯物が絡まったまま回るのを防ぎます。しわを最小限に抑えるために、乾燥サイクルの最後の 10～20 分間は冷風運転を行います。



ミックス乾燥(低温)

合成繊維と混合繊維に推奨される低温乾燥プログラム。
(常に衣類の洗濯用ラベルを参照してください)



コットン乾燥(高温)

綿と麻の洗濯物に推奨される高温乾燥プログラム。
(常に衣類の洗濯用ラベルを参照してください)

プログラム	マーク	最大容量 (kg)	洗剤ケース			オプション				温度(°C) 初期設定/最高	初期設定 時間	脱水回転 速度 (RPM) 初期設定/最大
			本洗い用	柔軟剤用	予洗い用	予約タイマー	予洗い	追加すすぎ	高温洗浄			
コットン 90°C		8	●	●	(●)	●	●	●	●	60/90	2:50	1400/1400
エコ 40-60	eco 40-60	8	●	●	-	●	-	-	-	水/60	2:57	1400/1400
ジーンズ	jeans	3	●	●	-	●	-	●	-	40/40	0:59	1200/1400
20°C	20°C	8	●	●	-	●	-	●	-	20/20	2:06	1200/1200
ミックス		4	●	●	(●)	●	●	●	-	40/60	1:57	1200/1200
デリケート		2.5	●	●	-	●	-	●	-	30/40	0:59	400
すすぎ		-	-	●	-	●	-	-	-	水	0:29	1200/1200
脱水		-	-	-	-	●	-	-	-		0:10	1200/1400
排水		-	-	-	-	●	-	-	-		0:04	-
急速 14		1.5									0:14	800/1400
急速 30		2.5	●	●		●		●		30/40	0:30	
急速 44		3.5									0:44	
シャツ		4	●	●	(●)	●	●	●	-	30/30	1:17	1200/1200
ウール		2	●	●	-	●	-	●	-	30/30	0:49	800/800
手洗い		2	●	●	-	●	-	●	-	30/30	0:49	800/800
低温乾燥		4	-	-	-	●	-	-	-		2:50	
高温乾燥		5	-	-	-	●	-	-	-		3:50	

▲ご注意 各プログラムの最大容量を超えないようご注意ください。

- ◆ 各プログラムで選択不可(-)のオプションを選択した場合、オプション表示灯が数回点滅しその後消灯します。
- ◆ 表示される時間は目安時間です。水温を上げるヒーターの作動状況などに応じて運転時間が伸びることがあります。また、設定されたプログラムで洗濯物が乾燥状態になると自動で停止するため、運時間が短縮されることもあります。
- ◆ 実際の水温と表記サイクル水温が異なる場合がありますが、エネルギー消費と水量の観点から最も効率的なプログラムを自動的に行っています。(注)実際のパラメーターは、上記の表とは異なる場合があります。

※ 衣類の量や素材に合わせ、回転数を変更してください。

ただし、デリケートな素材の場合は、回転数を上げると傷みやすくなるためご注意ください。

脱水音について

本機種は、最大脱水回転数が 1400 回転(通常の日本製の洗濯機の脱水回転数は 800 回転程度)と速く、少し音が大きく感じる場合がございますが、故障ではありませんので、ご安心してお使いください。

7. オプション機能について

プログラム選択後、それぞれお好みのオプションボタンを押すと、予約タイマー、乾燥レベル、水温調節、脱水回転速度調節などを設定できます。

⚠️ ご注意:

- コントロールパネルは、参照用です。モデルによって異なる場合がありますので、実際の製品をもとにご使用ください。また、コントロールパネルの仕様は予告なしに変更する場合がございます。ご了承ください。
- 脱水回転速度のライトが点いていない場合は排水のみで脱水は行いません。
- 水温調整ランプがすべて消えた場合は水洗いになります。

★オプション機能は以下の通りです。既定のプログラムの内容の変更・追加を行う場合に用途に応じて選んでください。

予約タイマー	このボタンで予約タイマー機能を設定できます。予約可能時間は最大 24 時間です。
予約タイマーの設定 1. プログラムを選択します。 2. 「予約タイマーボタン」を押して時間を設定します。(ボタンを押すたびに1時間ごとの設定が可能です。) 3. 「START/PAUSE ボタンを押すと、予約タイマーがセットされ時間になると設定したプログラムが開始されます。	
予約タイマーをキャンセルする場合 プログラムダイヤルを OFF の位置に戻すとキャンセルされます。 本機の動作中に停電等で電源が切れた場合 電源が回復すると、電源が切れたときのプログラムの最初のサイクルから開始されます。 オプションを選択する場合 スタートボタンを押す前に設定してください。プログラムに対応していないオプションを選択した場合は、オプション表示灯が数回点滅しその後消灯します。	
急速時間／汚れレベル調整ボタン	プログラムダイヤルを急速に合わせた場合 14/ 30 /44 分から時間を選択できます。 その他の「汚れレベル調整」が選択可能なプログラムに合わせた場合 各プログラムに、初期設定された洗濯時間が表示されます。洗濯物の汚れのレベルに合わせて、3 つの洗濯時間から選び、調整できます。(L1、L2、L3) ボタンを押すごとに、洗濯時間が変わります。
オプション選択ボタン	予洗い 汚れがひどい時などに予洗いを設定できます。(プログラムによる) 洗剤は表示されている量の 20%程度での使用をお勧めします。 追加すすぎ 洗濯サイクル終了後、すすぎが追加されます。少量の洗剤にも反応してしまう、子供やデリケートなお肌をお持ちの方がいる場合、洗剤を多く使用する汚れの激しい洗濯物の洗濯する際にもお勧めです。 高温洗浄 60℃での洗濯を行う場合に有効になります。洗濯の際に同じ温度を維持することで、より深い洗濯を可能にします。



温度調節	<p>洗濯サイクルの温度を変更する事ができます。 ※選択したプログラムに許容された最高温度を超えた設定は出来ません。 ※水洗濯を行う場合は全ての温度表示ランプが OFF になり消灯していることを確認して下さい。</p>
回転速度調節	<p>プログラムの最大回転速度を下げたり、脱水サイクルをキャンセルする事が出来ます。 通常はプログラムに設定された最大回転速度で使用して下さい。 衣類のダメージを防ぐ為、プログラムに設定された既定の回転速度を超えて設定する事は出来ません。</p> <p>※脱水サイクルを再度有効にするには、設定したい回転速度に達するまでボタンを押します。 ※一時停止することなく、回転速度を変更することが可能です。</p> <div data-bbox="284 481 1528 616" style="border: 1px solid black; padding: 5px;"> <p>洗剤の過剰投与は、過度の泡立ちを引き起こす可能性があります。洗濯乾燥機が過剰な泡を検出すると、脱水サイクルまたはプログラムの時間を延長し、水の消費量を増やす原因となりますのでご注意ください。</p> </div> <div data-bbox="284 638 1528 728" style="border: 1px solid black; padding: 5px;"> <p>アンバランスシステムにより片寄りを感知した場合には脱水サイクルを停止します。 これは過剰な騒音や振動を防止し、機械の損傷を防ぐためです。</p> </div>
チャイルド ロック (キーロック)	<p>このオプションを選択すると、オン/オフボタン以外のボタンが使用出来なくなります。 運転中の子供による誤操作を避けるために使用します。(運転前や電源が OFF の時は設定できません)</p>
<p>【チャイルドロック設定方法】</p> <ul style="list-style-type: none"> ●温度調節ボタンと回転速度調節ボタンを同時に約 3 秒間押すと、キーをロックすることができます。このようにして、サイクル中に誤ってディスプレイ上のボタンが押された場合に、偶発的または不要な変更を行うことを回避できます。 ●キーロックは、2つのボタンをもう一度同時に長押しするか、洗濯機の電源を切るとキャンセルされます。 <p>※ 電源オフ時にチャイルドロックを設定することはできません。</p> <div data-bbox="1050 1003 1513 1361" style="border: 1px solid black; padding: 10px; text-align: center;"> </div>	





※オプション機能を使用する場合は、プログラムを開始する前に設定して下さい。
 もし、選択したオプション機能が、指定したプログラムに適用できない場合は、オプション表示が数回点滅し、その後ランプが消灯します。

乾燥サイクル

▲ 乾燥サイクルを行う場合は、洗剤ケースが空になっていることを必ず確認してください。

- 乾燥ガイドは一般的なアドバイスです。
- 本機を初めて使用する際には、必要な乾燥具合を確認するために、表示されているよりも低い乾燥時間を設定し使用してみることをお勧めします。
- エアダクトの詰まりを防ぐために、ラグや毛羽立っている衣服など、ほつれやすい生地は乾燥させないことをお勧めします。
- 次の方法で洗濯物を分類することをお勧めします。

衣類のラベルに表示されている乾燥のお手入れマークは下記のとおりです：

	ドラム乾燥に適しています。
	高温でドラム乾燥が可能です。
	低温のみでドラム乾燥してください。
	ドラム乾燥はしないでください。

※ 衣類にお手入れラベルが付いていない場合は、乾燥に適していないと見なしてください。

-サイズと厚さ

常に、大きさや厚さに応じて衣類を分けてください(たとえば、薄い下着とタオルなど)

-生地タイプ別



コットン/麻： タオル、コットンジャージー、寝具、テーブルクロスなど。

合成繊維： ポリエステルまたはポリアミド製のブラウス、シャツ、オーバーオールなど、および綿/合成繊維のミックス用。



- 洗濯機で洗濯した物のみ乾燥してください。

乾燥プログラムの使い方

- ① ドアを開けてください。
- ② プログラムガイドに示されている最大乾燥容量を超えないように、洗濯物を入れてください。
本機の最大乾燥容量は 5kg になります。
大き目の洗濯物、または吸水性の高い洗濯物(バスタオルやジーンズなど)の場合は、量を減らすことをお勧めします。
- ③ ドアを閉めます。
- ④ プログラムダイヤルを洗濯物に適した乾燥プログラムに合わせてください。

	コットン乾燥プログラム(高温) : コットン、リネン、麻の布地などに推奨です。
	ミックス乾燥プログラム(低温) : 混合繊維(合成繊維/綿)合成繊維などに推奨です。

- ⑤ 必要な場合は乾燥具合を“乾燥選択ボタン”で選択してください。

	追加乾燥: タオル、バスローブ等厚手の洗濯物に適しています。
	簡単アイロン乾燥: アイロン掛け用に、多少の湿り気を残して乾燥します。
	通常乾燥: 乾燥後そのまま収納できる程度の乾燥具合に仕上がります。

- ⑥ 乾燥時間を選択する場合は、希望の時間のランプが点灯するまで乾燥選択ボタンを押してください。

- 洗濯乾燥機は、選択した容量と乾燥プログラムに応じて、乾燥に必要な時間と洗濯物に残っている水分のレベルを計算します。そのため、終了後洗濯物が乾いていない場合がありますので、その時はいったん取り出し衣類をほぐしてから再度乾燥をかけてください。
- 排水ホースが正しく接続されているが確認してください。
- 衣類にお手入れラベルがない場合は、乾燥に適していないと見なす必要があります。

ご注意:

- ・ 毛足の長いタオルは乾燥させないでください。
- ・ ウールの衣服や特殊なキルトやキルトのアノラックなどと、非常に繊細な布地のある製品を乾燥させないでください。
- ・ 衣服がびしょ濡れ、または乾いている場合は、乾燥運転をしないでください。

- ⑦ START / PAUSE ボタンを押します(ディスプレイには残りの乾燥時間が表示されます)。

洗濯乾燥機は、標準の容量に基づいて、選択したプログラム終了までの時間を計算します。
表示される時間は目安になります。サイクル中、洗濯乾燥機は容量と工程に応じて時間を自動的に修正します。

乾燥段階では、ドラムはより回転を加速して負荷を分散し、乾燥性能を最適化します。

- ⑧ プログラムが終了すると、「End」の文字がディスプレイに表示され、
(一部のモデルでは、ディスプレイに 2 本の線が表示されることがあります)
約 5 分後、洗濯機はスタンバイモード状態を表す「Sby」が表示されることがあります。
- ⑨ プログラムダイヤルをオフの位置に回して、洗濯乾燥機の電源をお切りください。
- ⑩ ドアを開けて、洗濯物を取り出してください。
- ⑪ 水栓を閉じてください。

乾燥プログラムの強制キャンセル

1. 乾燥選択ボタンを約 3 秒間押し続けてください。



ご注意:

乾燥プログラムをキャンセルした後、冷却機能が作動するため、ドアを開けるまでに約 10～20 分待つ必要があります。

2. プログラム終了時には“END”マークが表示されます。ドアロックランプ消灯後にドアを開けてください。

プログラムダイヤルを OFF の位置に戻す事でも、乾燥プログラムをキャンセルできます。この場合も冷却機能が終了するまで 10～20分程待ち、ドアロックランプ消灯後にドアを開けてください。

※ 洗濯乾燥機の正しい動作を保証するために、必要でない限り、絶対に乾燥プログラムを中断しないでください。

洗濯乾燥連続運転

洗濯終了後、自動的に乾燥を行いたい場合は、「乾燥選択ボタン」を使用して必要なプログラムを選択してください。



プログラムガイドに示されている洗濯物の最大乾燥容量を超えることはできません。容量を超えた場合、洗濯物は十分に乾燥されません。洗濯乾燥連続運転をする場合は、あらかじめ洗濯物量を最大乾燥容量以下にしてください。

—洗濯設定—

1. 洗剤ケースを開き、適切な量の洗剤を入れてください。
2. 洗濯する生地(非常に汚れた綿など)の洗浄のプログラムガイドを参照し、ダイヤルを必要なプログラムに合わせてください。
3. 必要に応じて洗浄温度を調整してください。
4. オプションボタンを押してください(必要な場合)。
(必要に応じて)水栓が開いていること、および排出ホースが正しく配置されていることを確認してください。

—乾燥設定—

5. 必要な乾燥具合を選択してください。

	追加乾燥: タオル、バスローブ等厚手の洗濯物
	簡単アイロン乾燥: アイロン掛け用に、多少の湿り気を残した乾燥具合
	通常乾燥: 乾燥後そのまま収納できる程度の乾燥具合

6. スタート/一時停止ボタンを押してください。
7. 洗濯工程が終わると、ディスプレイに残りの乾燥時間が表示されます。
8. プログラムが終了すると、「End」という文字がディスプレイに表示されます。
約 5 分後、洗濯乾燥機はスタンバイモード「Sby」表示になります。
7. プログラムダイヤルをオフの位置に回して、洗濯乾燥機の電源をお切りください。
8. ドアを開けて、洗濯物を取り出してください。
9. 必要に応じて水栓を閉めてください。

※もし、選択したプログラムが自動乾燥への移行に適用できない場合は、自動乾燥は行われません。

8. メンテナンス

メンテナンスを開始する前に、電源プラグを抜くか、電源を切り、水栓を閉じてください。



警告！

- ・洗濯乾燥機が損傷したり、有毒ガスが発生したり爆発したりすることを避けるため、溶剤は絶対に使用しないでください。
- ・洗濯乾燥機に水をかけたり、洗ったりしないでください。
- ・PCM(クロロキシノール: 抗菌性化合物)を含む洗剤を使用したクリーニングは、絶対に行わないでください。

■洗濯乾燥機表面のクリーニングとメンテナンス

洗濯乾燥機を適切にメンテナンスすることで、洗濯乾燥機の使用期間を延ばすことができます。

必要に応じて、表面を非研磨性の薄めた中性洗剤でクリーニングしてください。

水や洗剤があふれている場合は、濡れた布ですぐに拭き取ってください。放置するとプラスチック部品の破損や塗装剥がれの原因になります。また、本体に鋭利なものをぶつけないようにしてください。

※ 注: ギ酸(カルボン酸)およびその希釈溶媒または同等物は絶対に使用しないでください。

■ドラム内部のクリーニング

- ・洗濯槽内部の水アカ、カビ、皮脂、汚れが付着するため、1ヶ月に1度は液体洗濯槽クリーナーの洗浄をおすすめいたします。コットンプログラムでご使用ください。
- ・クリーナーの使用量に関しては、クリーナーの容器にある指示に従ってください。

■洗剤ケースと糸くずフィルターを定期的に清掃することをお勧めします。

お手入れ方法

■洗剤ケースのクリーニング

洗剤ケースと溝をきれいにする

洗剤や添加剤の残留物が溜まらないように、ケースをきれいにするをお勧めします。

1. 洗剤ケースを引き出し、少し上に持ち上げると洗剤ケースが外れます。
2. 取外した洗剤ケースを水で綺麗に洗い洗濯乾燥機に再度挿入します。

※ 仕切り板が正しく取り付けられていることを確認してください。

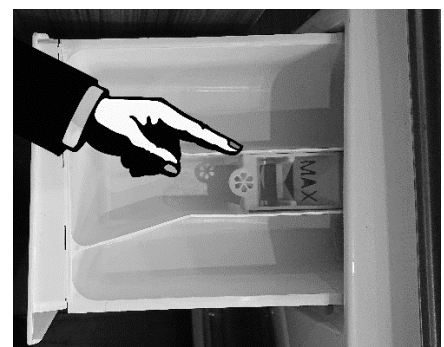

■糸くずフィルターのカリーニング

表に化粧カバーが取付けてある場合は外して下さい。

- 洗濯乾燥機には、ボタンやコインなどの大きな異物を捕らえる事ができるフィルターが付いています。
- 床に水がこぼれないよう、フィルターの下に吸収性の布や大き目のタオルを置き、水受け用にバケツかトレイをご用意ください。
- フィルターノブを反時計回りに回すと水が排出されます。
- 水がすべて抜けたことを確認してください。
- フィルターを反時計回りに回してください。
- フィルターを取り外して清掃してください。
- 清掃を終えたら、逆の順序で元に戻してください。
フィルターを時計回りに回し、これ以上回すことができず、ツマミが水平の位置になるとロックされます。



フィルターを反時計回りに
ゆっくり回し取り外してください



警告！

お選びのプログラムによって、ホース内やフィルター内に熱湯が残っている場合があります。

洗濯中はフィルターを絶対に取り外さないでください。

洗濯が終了し、排水が完了したのを確認してからフィルターを開けてください。

フィルターを洗淨した後はお子様が誤って取り外したり、水漏れなどを防止するために、しっかりと再取り付けしてください。

■しばらく使用しない場合、本体を移設する場合

- 使用しない期間が長くなる場合は、電源プラグを抜いてください。
- 給水ホースを水栓から外し、ホース内の残っている水をすべて排出してください。
- 排水ホースを排水溝から外し、ホース内に残っている水を排出してください。
- 排水ホースを完全に排水溝から外し、本体後ろ側に取り付けてください。
- ドアのガラスとドアブーツを清潔にしてください。

9.故障かな？

問題点	考えられる原因	解決策
洗濯乾燥機が動かない		<ul style="list-style-type: none"> ・ドアがきちんと閉まっているか確認してください。 ・電源プラグがきちんと挿し込まれているか確認してください。 ・給水口が閉じてないか確認してください。 ・START/PAUSE ボタンが押されているか確認してください。 ・電源が入っているか確認してください。
ドアが開かない	ドアロックが作動している	プログラムダイヤルを OFF にして下さい。約1分後にドアロックが解除されます。
加熱不良	NTC が損傷し、加熱パイプが劣化している	衣類を洗う事は可能ですが温水で洗うことが出来ません。サービスセンターに連絡してください。
水漏れしている	<ul style="list-style-type: none"> ・給水ホース/排水ホースと蛇口/洗濯機の接続が緩んでいる ・排水管が詰まっている ・洗剤が多過ぎる ・ドアゴムに異物や洗濯物がかみ込んでいる 	<ul style="list-style-type: none"> ・給水ホースを確認しきつく締めてください。 ・排水ホースをクリーニングし、必要に応じて専門家に修理をご依頼してください。 ・蛇口を閉めサービスセンターに連絡してください。
洗濯機の下から水が溢れている	<ul style="list-style-type: none"> ・給水ホースがしっかりと接続されていない。 ・排水ホースが水漏れしている 	・蛇口を閉めサービスセンターに連絡してください。
表示ランプやディスプレイが表示されない	<ul style="list-style-type: none"> ・電源が切れています。 ・PC 基板に問題があります。 ・ハーネスに接続の問題があります。 	<ul style="list-style-type: none"> ・電源が落ちていないか、電源プラグが正しく接続されているかどうかを確認してください。 ・解決しない場合は、サービスセンターに連絡してください。
洗剤ケースに洗剤が残っている	洗剤が固まっている	<ul style="list-style-type: none"> ・洗剤ケースをクリーニングしてください。 ・液体洗剤かドラム式専用洗剤を使用してください。
よく洗えていない	衣類の汚れがひどい 洗剤量の不足	<ul style="list-style-type: none"> ・衣類に合った適切なプログラムを選択してください。 ・洗剤パッケージの指示に従って、適切な量の洗剤を追加してください。
異音や大きな振動がある		<ul style="list-style-type: none"> ・固定具(ボルト)が取り外されているか確認してください。 ・固く水平な場所へ設置されているか確認してください。 ・アジャスターの調整がされているか確認してください。

標準のメーカー保証は、メーカーの行為または不作為による製品の電氣的または機械的障害によって引き起こされる障害を保証しています。供給された製品以外の要因、誤用、または使用説明書に従わなかったことが原因であると判明した場合は、有償となる場合があります。

リン酸塩を含まない環境にやさしい洗剤を使用すると、次のような影響が生じることがあります。

- ・濁った排水:これは、すすぎ効率に悪影響を及ぼさない懸濁ゼオライトに関係しています。
- ・洗濯の終わりに洗濯物に白い粉(ゼオライト):これは正常です。粉は布に吸収されず、色を変えません。これを除去するには、すすぎプログラムを実行してください。次回からは、洗剤量を減らして使用してください。
- ・最後のすすぎ時の水の泡:これは、すすぎ不良ではありません。次回からは洗剤の量を減らしてみてください。
- ・泡が残る:これは多くの場合、洗濯物から取り除くのが難しい洗剤に含まれる界面活性剤が原因です。この場合、専用のクリーナーを使用してメンテナンス洗浄を実施することをお勧めします。

10. エラーコード

洗濯乾燥機が正常に作動しない時は下記の手引きをお読みください。よくあるトラブル等の例が記載されています。

LED 表示	意味	考えられる理由・解決策
E2	給水できない	給水の水栓が開いているか、給水ホースが折れていないかを確認し、排水用パイプを適切な高さに設置してください。給水用水栓を閉め、洗濯乾燥機裏側に接続している給水ホースを外し、給水フィルターが塞がっていないかを確認してください。ビルトイン設置の場合は、サービスセンターにご連絡ください。
E3	排水できない	フィルターが詰まっていないか、排水ホースが折れていないか確認して下さい。排水口が詰まっていないか、何かが排水の妨げになっていないかを確認してください。
E4	過量な泡が発生	洗剤の容器で、適量な洗剤と洗剤量を使用しているか確認してください。洗剤を入れず、プログラムのデリケートやすすぎサイクルで洗浄してください。
E7	ドアのトラブル	ドアがきちんと閉まっているか確認してください。衣類がドアの隙間に挟まっている、きちんと閉まらない状態にないか確認してください。ドアがロックされている場合、ソケットから電源を抜き、洗濯乾燥機の電源を切ります。再度電源を接続して2-3分待ち、ドアロックマークが消え、再びドアを開けられます。
その他 エラーコード		電源を切り、プラグを抜き 1 分ほどお待ちください。電源を入れ、プログラムを再スタートしてください。それでもエラーが表示される場合はサービスセンターにお問い合わせください。

※ ヨーロッパのエネルギー規制に伴い、待機電力発生時に表示する義務があるため、プログラムが終了後に「Sby」が表示されます。これは「スタンバイ」を意味し、エラーコードではございません。

保証について

製品に添付されている証明書に記載された内容が保証されます。
また保証書は、正式に発効されたもののみご利用可能です。
保証期間中の修理のお問い合わせの際はご購入日を証明する物が必要になります。



保証は、機械的もしくは技術的な原因によるトラブルに適用されます。
人為的、または誤操作によるトラブルは保証の対象外となります。
トラブル解決のための訪問サービスは、有料になる場合もあります。ご了承ください。



日本輸入総発売元 ジンアンドマリー株式会社
〒335-0031 埼玉県戸田市美女木 5-21-7
TEL: 048-422-1143 FAX: 048-421-1274
e-mail: info@jinandmarry.jp ホームページ: www.jinandmarry.jp